

NINJA

AS101EU

CRISPI PRO AS101EU Series | Owner's Guide

CRISPI PRO

AS101EU/AS090EU-serien | Brugervejledning

CRISPI PRO

AS101EU/AS090EU-Serie | Bedienungsanleitung

CRISPI PRO

Série AS101EU/AS090EU | Notice d'utilisation

CRISPI PRO

Serie AS101EU/AS090EU | Manuale d'uso

CRISPI PRO

AS101EU/AS090EU Serie | Gebruikershandleiding

CRISPI PRO

AS101EU/AS090EU-serien | Håndbok

CRISPI PRO

Seria AS101EU/AS090EU | Instrukcja obsługi

CRISPI PRO

Série AS101EU/AS090EU | Manual do Utilizador

CRISPI PRO

AS101EU/AS090EU-sarja | Omistajan opas

CRISPI PRO

AS101EU/AS090EU-Serien | Bruksanvisning

BRUGERVEJLEDNING
GEBRAUCHSANWEISUNG
INSTRUCTIONS
INSTRUCCIONES
NOTICE D'UTILISATION
ET GARANTIE NINJA
ISTRUZIONI
INSTRUCTIES
INSTRUKSJONER
INSTRUKCJA
INSTRUÇÕES
OHJEET
INSTRUKTIONER



ninjakitchen.eu

THANK YOU

for purchasing the Ninja CRISPi PRO Air Fryer



REGISTER YOUR PURCHASE



<http://www.ninjakitchen.eu/registerguarantee>



Scan QR code using mobile device

RECORD THIS INFORMATION

Model Number: _____

Serial Number: _____

Date of Purchase: _____
(Keep receipt)

Store of Purchase: _____

TECHNICAL SPECIFICATIONS

Voltage: 220-240V - 50-60Hz

Watts: 2050W

The Standby power consumption is 0.2W

The appliance reaches standby mode automatically after 10 minutes of inactivity.

TIP: You can find the model and serial numbers on the QR code label on the back of the unit by the power cord.



This marking indicates this product should not be disposed of with other household waste. To prevent possible harm to the environment or human health from uncontrolled waste disposal, recycle it responsibly to promote the sustainable reuse of material sources. To return your used device, please use the return and collection systems or contact the retailer where this product was purchased. They can take this product for environmentally safe recycling.

SharkNinja Europe Ltd,
1st/2nd Floor Building 3150,
Thorpe Park, Century Way,
Leeds, England, LS15 8ZB
0800 862 0453

SharkNinja Germany GmbH,
Rotfeder-Ring 9,
60327 Frankfurt am Main,
Germany

Illustrations may differ from actual product. We are constantly striving to improve our products, therefore the specifications contained herein are subject to change without notice.

© 2025 SharkNinja Operating LLC

AS101EUSeries_IB_MP_Mv5



@ninjakitchen

NINJA

CRISPI PRO

AS101EU/AS090EU Series | Owner's Guide

IMPORTANT SAFETY INSTRUCTIONS

INDOOR HOUSEHOLD USE ONLY. READ ALL INSTRUCTIONS BEFORE USE



Read and review instructions to understand operation and use of product.



Indicates the presence of a hazard that can cause personal injury, death, or substantial property damage if the warning included with this symbol is ignored.



Avoid contact with hot surface. Always use hand protection to avoid burns.



For indoor and household use only.



Do not cover or obstruct vent in any way.

⚠ WARNING

Failure to follow these instructions could result in electric shock, fire, or burn hazard that could cause property damage, personal injury, or death. When using electrical appliances, basic safety precautions should always be followed, including the following:

DO NOT touch hot surfaces or exhaust vent

1 The Ninja CRISPI PRO, adjustable platform, Ninja CleanCrisp glass containers, and crisper plates become extremely hot during use. To prevent burns or serious injuries:

- Always grasp glass containers by handles using oven mitts. DO NOT touch the hot glassware containers.
- Allow platform to cool or use insulated oven mitts before handling.
- DO NOT touch any other components without protective hot pads or insulated oven mitts.

2 During use, hot air and steam is released. Keep hands and face at a safe distance from the air outlet socket vent.

USER QUALIFICATIONS

3 DO NOT allow children to use, clean, maintain, or play with the appliance. Close supervision is necessary when used near children.

4 Close supervision is needed when used by persons with reduced physical, sensory, or mental capabilities or lack of experience and knowledge if they have been given supervision or instruction concerning use of the appliance in a safe way and understand the hazards involved.

INTENDED USE

5 Use this appliance for air frying ONLY. DO NOT use for deep-frying. DO NOT use this appliance for anything other than its intended use.

SELECT A SAFE LOCATION

6 Be sure the appliance is in an appropriate location before you start using it. DO NOT move or relocate when in use. Extreme caution must be used when the glassware containers contain hot food, oil, or liquids. Improper use may result in spilled food that can cause serious burns or personal injury.

INDOOR COUNTERTOP USE ONLY

7 This appliance is for indoor household use only. DO NOT use outdoors or in moving vehicles or boats.

8 For countertop use only. Ensure the surface is level, clean, and dry. DO NOT place near the edge of the worktop.

KEEP AWAY FROM HEAT

9 To prevent the risk of fire or property damage, DO NOT place appliance or power cord on a stovetop. Never place on hot surfaces, near a hot gas or electric burner, or in an oven.

ALLOW SPACE FOR VENTILATION

10 DO NOT cover the air intake vent or air socket vent while unit is operating. Doing so will prevent even cooking and may damage the unit or cause it to overheat. Keep all objects 15cm away from vent while unit is in use.

AVOID NINJA CLEANCRISP GLASS CONTAINERS BREAKING:

11 Sudden temperature changes can break glassware.

- DO NOT add cool or cold liquid or food to hot glassware. Do not add hot liquids or food to cold glassware.
- DO NOT allow hot glassware to directly contact cool or wet surfaces or items. Allow glassware to cool before putting in a sink, washing, refrigerating, or freezing.

IMPORTANT SAFETY INSTRUCTIONS

INDOOR HOUSEHOLD USE ONLY. READ ALL INSTRUCTIONS BEFORE USE.

⚠ WARNING

Failure to follow these instructions could result in electric shock, fire, or burn hazard that could cause property damage, personal injury, or death. When using electrical appliances, basic safety precautions should always be followed, including the following:

- 12 The containers are not oven, broiler, or stovetop safe. DO NOT use with any heating appliances or heat sources except the CRISPi PRO Main Unit or a microwave. Do not place empty containers in the microwave.
 - 13 Physical damage or impacts can break glassware or make it more likely to break from temperature changes.
 - Use care to not scratch glass when using metal utensils and knives.
 - DO NOT use abrasive cleaning tools.
 - DO NOT drop or hit glassware against a hard object or strike utensils against it.
 - DO NOT use or repair any glassware that has been dropped, chipped, cracked or severely scratched.
 - If a glass container chips or breaks, use thick gloves and caution while cleaning up the glass. Pieces may be sharp and difficult to locate.
 - Throw away the broken glass; DO NOT recycle.
 - 14 Ninja® CleanCrisp™ glass containers are dishwasher safe. They may also be washed by hand using hot, soapy water and non-abrasive cleaners and plastic or nylon cleaning pads if scouring is necessary.
 - Plastic lids are for microwave and storage use only.
- PLUG DIRECTLY INTO AN APPROPRIATE SOCKET**
- 15 Keep the appliance and its cord out of reach of children.
 - 16 Select a socket above the countertop that allows the cord to be routed out of reach of children and away from hot surfaces and appliance vents.
 - 17 To reduce the risk of the appliance being pulled down, potentially resulting in serious burns or impact injury:
 - DO NOT let cord hang over edge of table or counters.
 - DO NOT use an extension cord.
 - A short power-supply cord is used to reduce the risk of cord being grabbed or becoming entangled and to reduce the risk of people tripping over a longer cord.

DO NOT USE IF DAMAGED

- 18 Regularly inspect the appliance and power cord. If the appliance is damaged in any way (including the power cord or plug), DO NOT use. During operation, if the appliance malfunctions, immediately stop use and call Customer Service.
- 19 If a Ninja glass container is dropped OR becomes chipped, cracked or deeply scratched, DO NOT use as container strength may be compromised and the container could break or shatter; discard immediately.

PREPARING FOR OPERATION

- 20 ALWAYS ensure the Ninja CleanCrisp glass container is properly installed in the Ninja CRISPi PRO Main Unit before operating.

FILL TO APPROPRIATE LEVELS

- 21 To prevent food contact with heating element that may cause injury or affect the safe use of the appliance, DO NOT overfill the Ninja glass container with food past the lip of the container.

CHECK FOOD TEMPERATURE

- 22 Socket voltages can vary, affecting the performance of your product. To prevent possible illness, use a thermometer to check that your food is cooked to the temperatures recommended.

CLEANING

- 23 ALWAYS turn unit off and unplug from socket when not in use and before cleaning.
- 24 To protect against electric shock, DO NOT immerse cord, plugs, or main unit housing in water or other liquid.
- 25 DO NOT clean with metal scouring pads. Pieces can break off the pad and touch electrical parts, creating a risk of electric shock.
- 26 See Cleaning section.

NO MODIFICATIONS OR UNAPPROVED ACCESSORIES

- 27 Modifications or the use of accessories or parts not recommended by SharkNinja may result in fire, electric shock, or injuries. Use only cooking containers, accessories, attachments, or replacement parts that are recommended or sold by SharkNinja.
- 28 Do not use an external timer or separate remote-control system to operate this device.

PARTS & ACCESSORIES

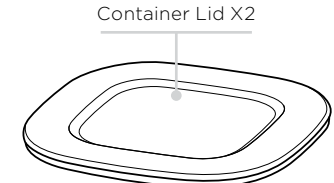
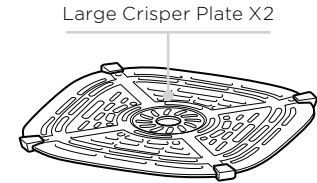
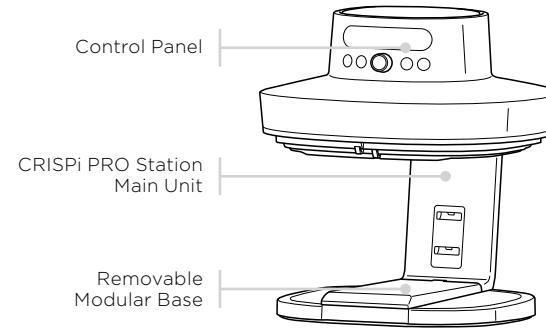

Extra-Large Ninja CleanCrisp Glass Container

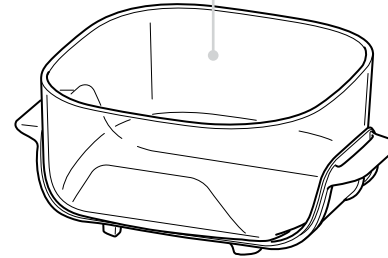

Medium Ninja CleanCrisp Glass Container

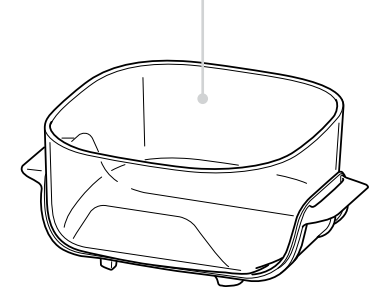

SAVE THESE INSTRUCTIONS.

GETTING TO KNOW YOUR NINJA CRISPI PRO

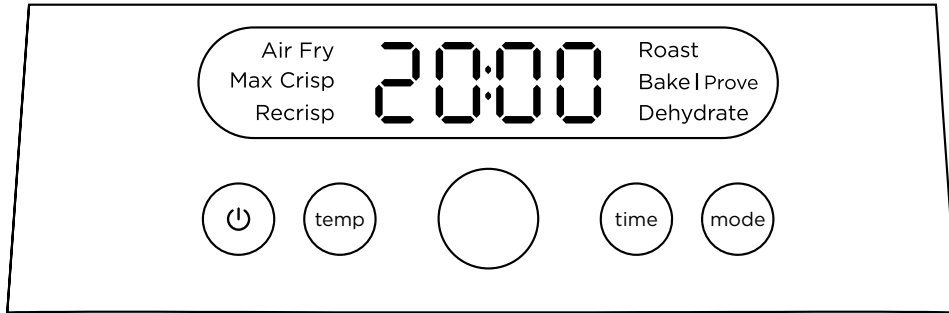

FUNCTIONS

Air Fry: Use this function to give your food crispiness and crunch with little to no oil.

Max Crisp: Add the crispy finishing touch to meals or melt toppings to create the perfect finish.

Re crisp: Revive leftovers by gently warming them, leaving you with crispy results.

Roast: Roasts meats to tenderize and more.

Bake/Prove: Create decadent baked treats and desserts.

Dehydrate: Dehydrate meats, fruits, and vegetables for healthy snacks.

NOTE: Functions may vary by model.

OPERATING BUTTONS

Power: Press to turn the unit on and off.

Temp: Press temp button and use dial to set temperature.

Time: Press time button and use dial to set time.

Mode: Press mode button and use dial to select cooking mode.

DIAL

Function/Temperature/Time Select: Turn the dial to select a cooking function or adjust time or temperature.

Dial/Start: Press dial to start or pause cooking.

NOTE: Cooking will automatically pause when Ninja® glass container is removed from the CRISPI PRO Main Unit.

BEFORE FIRST USE

- 1 Remove and discard any packaging material, stickers, and tape from the unit.
- 2 Remove all accessories from the package and read this manual carefully. Please pay particular attention to operational instructions, warnings, and important safeguards to avoid any injury or property damage.
- 3 Wash the containers, crisper plates, and lids in hot, soapy water, then rinse and dry thoroughly. **NEVER** clean the main unit in the dishwasher.
- 4 Ensure air intake vent is not covered while operating unit. Keep all objects 15cm away from vent while unit is in use.

USE & CARE GUIDE

NINJA® CleanCrisp GLASS CONTAINERS

- 1 Heat-protectant base and easy-grip handles are fixed permanently to the Ninja glass containers and should **NEVER** be removed.
- 2 Cease using Ninja glass container if easy-grip handles or heat-protectant base are broken or damaged.
- 3 Ninja glass containers are freezer safe, microwave safe, and dishwasher safe.
- 4 Ninja glass containers are **NOT** oven/stovetop/broiler safe.
- 5 Handle glass containers with care. They can break if dropped, hit hard against a surface, or struck with hard utensils. Discard immediately if any damage occurs.
- 6 If a Ninja glass container becomes chipped, cracked, or deeply scratched, **DO NOT** use, as container strength may be compromised and the container could break or shatter.
- 7 Avoid storing items in the Ninja glass containers that could scratch or cause damage to the interior.

NOTE: If a piece of a Ninja glass container chips or breaks off, use thick gloves and caution while cleaning up the glass, as pieces may be sharp. Dispose of glass in a standard waste bin; **DO NOT** recycle.

CONTAINER LIDS

- 1 Lids are freezer safe, microwave safe (ensure lid is **NOT** sealed on Ninja glass container when in the microwave), and dishwasher safe (top rack only).
- 2 **DO NOT** seal lid on Ninja glass container directly after cooking.
- 3 **NEVER** place Ninja glass container or crisper plate directly on lid after cooking.

CRISPER PLATES

- 1 Crisper plates are dishwasher safe, but they are **NOT** microwave or oven safe.

USING YOUR NINJA CRISPI® PRO

USING THE COOKING FUNCTIONS

To turn on the CRISPI PRO Main Unit, first plug the power cord into a wall outlet, then press the power button.



NOTE: For best results, **DO NOT** combine raw, frozen, and/or pre-cooked ingredients. Cook **ONLY** one type of food at a time.

- 1 Install a crisper plate in a Ninja® glass container. Handle with care to avoid bending the crisper plate. Add ingredients to the Ninja glass container.

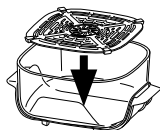

- 2 Move the modular base to the correct position for the container you are using.

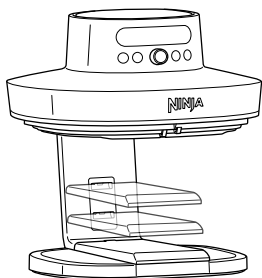

2.4L High position

3.8L Middle position

5.7L Low position

- 3 Align container with modular base, and push container all the way back toward the spine until it clicks into place.

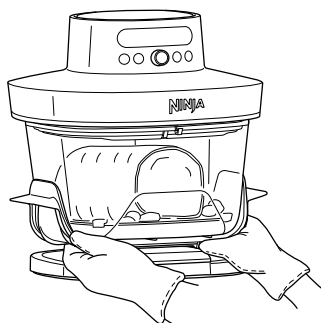

- 4 Use the dial to select your desired cooking mode.



NOTE: Press mode button to return to mode select after pushing temp or time button.

- 5 Press the temp button and use the dial to set temperature.



- 6 Press the time button and use the dial to set time.



- 7 Press the dial to start cooking.

NOTE: "ADD POT" will display on the control panel if the container is not installed properly.

Add Pot

- 8 To toss or flip ingredients during cooking, pull the glass container out of the main unit or press the dial to pause cooking. Shake container using easy-grip handles or flip foods with a silicone-tipped utensil. Reinsert the glass container into the unit and press the dial to resume cooking.
- 9 When cooking is complete, the unit will beep and "DONE" will appear on the display. The container can be placed directly on any countertop surface.
- 10 Eat right out of the container or remove ingredients using silicone-tipped tongs/utensil or dump out using easy-grip handles.

CLEANING & MAINTENANCE

CLEANING YOUR NINJA CRISPI PRO

ALWAYS let the appliance cool completely before cleaning.

Part/Accessory	Cleaning Method	Dishwasher Safe?
Main Unit	To clean the main unit and the control panel, wipe them clean with a damp cloth. NOTE: NEVER immerse the main unit in water or any other liquid. NEVER clean the main unit in a dishwasher.	No
Ninja Glass Containers	The containers can be washed in the dishwasher or by hand with hot soapy water. If hand-washing, do not use abrasive cleaning tools and thoroughly air dry or towel-dry all parts after use. Be sure to allow glass to cool gradually to room temperature before placing it in water, sink, or dishwasher.	Yes
Crisper Plates	The crisper plates can be washed in the dishwasher or by hand. If hand-washing, thoroughly air-dry or towel-dry all parts after use.	Yes
Lids	The lids can be washed in the dishwasher (top rack only) or by hand. If hand-washing, thoroughly air-dry or towel-dry all parts after use.	Yes
Modular Base	The modular base should be washed by hand or wiped with a clean damp cloth. Thoroughly air-dry or towel-dry part after use.	No

REPLACEMENT PARTS

To order additional parts and accessories, visit ninjakitchen.eu or contact Customer Service at +45-80705710.

ACCESSORIES FOR PURCHASE

We offer a suite of custom-made accessories for your Ninja CRISPI. Visit ninjakitchen.eu to expand your capabilities and take your cooking to the next level.

HELPFUL TIPS

- Heat-protectant base on Ninja® glass containers allows you to safely place them on any countertop surface with no heat damage.
- Easy-grip handles on Ninja glass containers allow you to safely handle containers after cooking.
- For consistent browning, make sure ingredients are arranged in an even layer on the bottom of the glass container with no overlapping. If ingredients are overlapping, make sure to shake them halfway through the set cook time.
- Temperature and time can be adjusted at any time during cooking. Press the Temp or Time button and use the dial to adjust.
- Check food frequently to avoid overcooking.
- Unit will pause automatically if the Ninja glass container is removed. To resume cooking, insert the Ninja glass container; unit will automatically resume cooking.
- The crisper plate elevates ingredients in the basket so air can circulate under and around them for consistent, crisp results.
- For best results with fresh vegetables and potatoes, use at least 1 tablespoon of oil. Add more oil as desired to achieve the preferred level of crispiness.
- For best results, check progress throughout cooking, and remove food when desired level of brownness has been achieved. We recommend using an instant-read thermometer to monitor internal temperature of proteins. After the cook time is complete, remove food immediately to avoid overcooking.

TROUBLESHOOTING GUIDE

- **Does the unit need to preheat?**
No, the unit does not need to be preheated.
- **Why is ADD POT appearing on the display screen?**
The Ninja® glass container is not installed properly. Ensure the modular base is in the correct position, and ensure the glass container clicks fully into place.
- **How do I pause the countdown?**
Pressing the dial button or removing the container from the base during cooking will pause the cooking function.
- **Are the glass containers safe to put on my countertop?**
Yes, the heat-protectant base on the Ninja glass containers allows them to be placed on any countertop during or after cooking.
- **How do I know when to use the crisper plate?**
Use the crisper plate when you want food to come out crispy. The plate elevates the food in the basket so that air can flow under it to cook ingredients evenly.
- **My food didn't cook.**
Make sure the Ninja glass container is properly installed during cooking. For consistent browning, make sure ingredients are arranged in an even layer on the bottom of the basket with no overlapping. Use easy-grip handles on glass containers to shake to toss loose ingredients for consistent crispiness. Cook time and temperature can be adjusted at any time during cooking. Simply press the Time or Temp button and use the dial to adjust.
- **My food is burned.**
For best results, check progress throughout cooking, and remove food when desired level of brownness has been achieved. Remove food immediately after the cook time is complete to avoid overcooking.
- **Why do some ingredients blow around when air frying?**
Occasionally, the fan from the air fryer will blow lightweight foods around. Use toothpicks to secure loose lightweight food, like the top slice on a sandwich.
- **Can I air fry fresh battered ingredients?**
Yes, but use the proper breading technique. It is important to coat foods first with flour, then with egg, and then with breadcrumbs. Be sure to press the breadcrumbs onto the food so they stick in place. Loose breading may be blown off by the units powerful fan.
- **Why is the unit beeping?**
The unit beeps when the cooking function starts and again when the cooking function is complete.
- **The screen went black.**
The unit is in standby mode. Press the START/POWER button to turn it back on.
- **An "E" message appears on display screen.**
The unit is not functioning properly. Please contact Customer Service at **+45-80705710**.

MANUFACTURER'S GUARANTEE

The Ninja Guarantee

When a consumer buys a product in the EU, they get the benefit of legal rights relating to the quality of the product (your "legal rights"). You can enforce your legal rights against your retailer, including Ninja if you bought your Ninja kitchen appliance from ninjakitchen.co.uk. However, at Ninja we are so confident about the quality of our products that we give the owner an additional, free parts and labour manufacturer's guarantee of up to 2 years.

The guarantee it comes with is an important consideration - and reflects how much confidence the manufacturer has in its product and manufacturing quality.

The manufacturer's guarantee does not affect your legal rights.

How long are new Ninja machines guaranteed for?

Our manufacturer's guarantee lasts for one year from the date of purchase as standard, or for two years if you register your purchase with us within 28 days.

How do I register my Ninja guarantee?

If you have purchased your Ninja kitchen appliance directly from ninjakitchen.co.uk your guarantee is registered automatically. If you bought it from anywhere else in the EU, you can register your guarantee online within 28 days of purchase.

- To register online, please visit ninjakitchen.eu/reigsterguarantee or scan the QR code in your instruction booklet.
- Keep a note of the date you purchased the machine.

IMPORTANT:

- Keep your receipt if you bought your Ninja kitchen appliance from anywhere except ninjakitchen.eu. You will need it to claim under your guarantee.

What are the benefits of registering my free Ninja guarantee?

When you register your guarantee, you will get an extra year of cover. We'll also have your details to hand if we ever need to get in touch. If you further agree to receive communications from us, you can also receive tips and advice on how to get the best out of your Ninja kitchen appliance and hear the latest news about new Ninja technology and launches.

What is covered by the free Ninja guarantee?

Repair or replacement (at Ninja's discretion) of your Ninja machine, including all parts and labour.

What is not covered by the free Ninja guarantee?

- Normal wear and tear.
- Accidental damage or faults caused by negligent use or care, misuse, neglect, careless operation or handling of the Ninja kitchen appliance which is not in accordance with the Ninja Operating Manual supplied with your machine.
- Damage caused by use of the Ninja kitchen appliance for anything other than normal domestic household purposes.
- Damage caused by use of parts not assembled or installed in accordance with the operating instructions.
- Damage caused by use of parts and accessories which are not Ninja Genuine Components.
- Faulty installation (except where installed by Ninja).
- Repairs or alterations carried out by parties other than Ninja or its agents.

MANUFACTURER'S GUARANTEE

How can I claim under the free Ninja guarantee?

Contact our customer service helpline on +45-80705710. For service hours please visit our website under 'Contact Us'. It's free to call, and you'll be put straight through to a Ninja representative. You'll also find online support at <https://support.ninjakitchen.eu/>. The Ninja representative will go through some troubleshooting with you, and if we conclude that the item has failed, we will send you a replacement part or a returns label to send the defective item back to us free of charge. When you have delivered the defective product to us, we will send you a replacement.

Please remember that the item will need to be boxed when you return it to us. It can be any suitable box, it does not have to be the original packaging.

Where can I buy genuine Ninja spares and accessories?

Ninja spares and accessories are developed by the same engineers who developed your Ninja kitchen appliance. You'll find a full range of Ninja spares, replacement parts and accessories for all Ninja machines at www.ninjakitchen.eu. Please remember that damage caused by the use of non-Ninja spares may not be covered under your guarantee.

TAK

for at have købt Ninja CRISPI PRO-airfryer



REGISTRER DIT KØB



<http://www.ninjakitchen.eu/registerguarantee>



Scan QR-koden med en mobilenhed

GEM DISSE OPLYSNINGER

Modelnummer: _____

Serienummer: _____

Købsdato: _____

(Behold din kvittering)

Forretning, hvor apparatet er købt: _____

TEKNISKE SPECIFIKATIONER

Spænding: 220-240 V - 50-60 Hz

Watt: 2050 W

Energiforbruget på standby er 0,2 W

Apparatet går automatisk i standbytilstand efter 10 minutters inaktivitet.

TIP: Du kan finde model- og serienumre på mærkaten med QR-koden på bagsiden af apparatet ved siden af ledningen.



Denne mærkning angiver, at dette produkt ikke må bortskaffes sammen med andet husholdningsaffald. Produktet skal på ansvarlig vis afleveres til genbrug for at fremme bæredygtig genanvendelse af råmaterialer og for at forhindre mulig skade på miljøet eller folkesundheden, forårsaget af ukontrolleret bortskaffelse af affald. Ved aflevering af dit brugte apparat bedes du anvende de tilgængelige returnerings- og indsamlingssystemer eller kontakte den forhandler, hvor du har købt produktet. De kan sørge for, at produktet bliver genanvendt på en miljømæssigt forsvarlig måde.

SharkNinja Europe Ltd,
1st/2nd Floor Building 3150,
Thorpe Park, Century Way,
Leeds, England, LS15 8ZB
+44 (0)800 862 0453

SharkNinja Germany GmbH,
Rotfeder-Ring 9,
60327 Frankfurt am Main,
Tyskland

Illustrationerne kan afvige fra det faktiske produkt. Vi bestræber os hele tiden på at forbedre vores produkter, derfor kan specifikationerne i denne vejledning blive ændret uden varsel.

© 2025 SharkNinja Operating LLC

AS101EUSeries_IB_MP_Mv5



@ninjakitchen

NINJA

CRISPI PRO

AS101EU/AS090EU-serien | Brugervejledning



DANSK

VIGTIGE SIKKERHEDSANVISNINGER

UDELUKKENDE BEREGNET TIL INDENDØRS, PRIVAT BRUG. LÆS ALLE ANVISNINGER INDEN BRUG



Læs og gennemgå anvisningerne for at få en forståelse af produktets betjening og anvendelse.



Indikerer fare for personskade, død eller omfattende skade på ejendom, hvis dette advarselssymbol ignoreres.



Sørg for at undgå kontakt med varme overflader. Beskyt altid hænderne for at undgå forbrændinger.



Kun beregnet til indendørs, privat brug.



Undlad at tildække eller blokere ventilationen på nogen måde.

⚠ ADVARSEL

Manglende overholdelse af disse anvisninger kan resultere i elektrisk stød, brand eller forbrændingsfare, som kan forårsage ejendomsskade, personskade eller død. Når der anvendes elektriske apparater, skal de grundlæggende sikkerhedsforholdsregler altid følges, inklusive følgende:

RØR IKKE ved varmeoverflader eller ved udsugningen

1 Ninja CRISPI PRO, justerbar platform, Ninja CleanCrisp-glasbeholdere og riste bliver ekstremt varme under brug. For at forhindre forbrændinger eller alvorlige skader:

- Tag altid fat i glasbeholdere ved håndtagene med ovnhandsker. UNDGÅ at røre ved de varme glasbeholdere.
- Lad platformen køle af eller brug isolerede ovnhandsker før håndtering.
- UNDGÅ at røre ved andre komponenter uden beskyttende varmeunderlag eller isolerede ovnhandsker.

2 Under brug frigives varm luft og damp. Hold hænder og ansigt på sikker afstand fra luftudløbsventilen.

BRUGERKVALIFIKATIONER

3 Børn må IKKE bruge, rengøre, vedligeholde eller lege med apparatet. Nøje opsyn er nødvendigt, hvis maskinen bruges i nærheden af børn.

4 Nøje opsyn er nødvendigt, når apparat bruges af personer med nedsatte fysiske og mentale evner, nedsat følesans eller manglende erfaring og viden, hvis de har fået vejledning eller instruktion i brug af apparatet på en sikker måde og forstår de involverede risici.

TILTÆNKT BRUG

5 Brug KUN denne enhed til airfrying. Brug IKKE til friturestegning. Brug IKKE apparatet til andet end det, det er beregnet til.

VÆLG EN SIKKER PLACERING

6 Sørg for, at apparatet er placeret et passende sted, før du begynder at bruge det. UNDGÅ at flytte eller omplacere apparatet, når det er i brug. Udvis ekstrem forsigtighed, når glasbeholderne indeholder varm mad, olie eller væsker. Forkert brug kan resultere i spildt mad, der kan forårsage alvorlige forbrændinger eller personskade.

KUN TIL INDENDØRS BRUG PÅ EN BORDPLADE

7 Dette apparat er kun til privat, indendørs brug. Brug IKKE apparatet udendørs samt i biler eller både i bevægelse.

8 Kun til brug på bordplader. Sørg for, at overfladen er plan, ren og tør. Placer IKKE nær kanten af bordpladen.

HOLD VÆK FRA VARME

9 For at forhindre risikoen for brand eller skader på ejendom, skal du IKKE placere apparatet eller ledningen på en kogeplade. Placer aldrig på varme overflader, nær et varmt gas- eller elektrisk blus eller i en ovn.

GIV PLADS TIL VENTILATION

10 Dæk IKKE indsugnings- eller udluftsventilen, mens apparatet er i gang. Hvis du gør dette, bliver maden ikke ensartet tilberedt, og apparatet kan blive beskadiget eller overophedet. Hold alle genstande 15 cm fra ventilen, mens enheden er i brug.

UNDGÅ AT NINJA CLEANCRISP-GLASBEHOLDERE GÅR I STYKKER:

11 Pludselige temperaturændringer kan ødelægge glasvarer.

- Hæld IKKE kold eller varm væske eller mad i et varmt glas. Hæld ikke varme væsker eller mad til kolde glasvarer.
- Lad IKKE varmt glasvarer komme i direkte kontakt med kolde eller våde overflader eller genstande. Lad glasvarer køle af, før de lægges i en vask, vaskes, køles ned eller fryses.

VIGTIGE SIKKERHEDSANVISNINGER

UDELUKKENDE BEREGNET TIL INDENDØRS, PRIVAT BRUG. LÆS ALLE ANVISNINGER INDEN BRUG.

⚠ ADVARSEL

Manglende overholdelse af disse anvisninger kan resultere i elektrisk stød, brand eller forbrændingsfare, som kan forårsage ejendomsskade, personskade eller død. Når der anvendes elektriske apparater, skal de grundlæggende sikkerhedsforholdsregler altid følges, inklusive følgende:

- 12 Beholderne er ikke sikre i ovn, grill eller komfur. Brug IKKE sammen med varmeapparater eller varmekilder undtagen CRISPI PRO-primærenheden eller i en mikrobølgeovn. Anbring ikke tomme beholdere i mikrobølgeovnen.
- 13 Fysisk skade eller stød kan ødelægge glasvarer eller gøre dem mere tilbøjelige til at gå i stykker på grund af temperaturændringer.
 - Vær forsigtig med ikke at ridse glas, når du bruger metalredskaber og knive.
 - Brug IKKE slibende rengøringsværktøj.
 - Undgå at tabe eller slå glasvarer mod en hård genstand eller slå redskaber mod det.
 - Brug eller reparer IKKE glas, der er blevet tabt, skåret, revnet eller alvorligt ridset.
 - Hvis en glasbeholder knækker eller går i stykker, skal du bruge tykke handsker og være forsigtig, når du fjerner glasstykkerne. Stykker kan være skarpe og svære at lokalisere.
 - Smid det knuste glas væk; MÅ IKKE genbruges.
- 14 Ninja® CleanCrisp™-glasbeholdere tåler opvaskemaskine. De kan også vaskes i hånden med varmt sæbevand og ikke-slibende rengøringsmidler og plastik- eller nylonrensepuder, hvis det er nødvendigt at skure dem.
 - Plastlåg er kun til brug i mikrobølgeovn og til opbevaring.

SÆT DIREKTE I EN PASSENDE STIKKONTAKT

- 15 Hold apparatet og dets ledning uden for børns rækkevidde.
- 16 Vælg en stikkontakt i bordpladehøjde, der gør det muligt at føre ledningen uden for børns rækkevidde og væk fra varme overflader og apparaters ventiler.
- 17 Dette reducerer risikoen for, at apparatet bliver trukket ned, hvilket kan resultere i alvorlige forbrændinger eller stødskader:
 - Lad ALDRIG ledningen hænge ud over kanten af bordplader.
 - Brug IKKE en forlængerledning.
 - Apparatet har en kort ledning for at undgå, at man kan tage fat i den eller blive viklet ind i den, og så ingen falder i en lang ledning.

BRUG IKKE HVIS BESKADIGET

- 18 Inspicer apparatet og ledningen regelmæssigt. Hvis apparatet på nogen måde er beskadiget (inklusive ledningen eller stikket), må du IKKE bruge det. Hvis apparatet ikke fungerer korrekt under brug, skal du straks stoppe brugen og kontakte kundeservice.
- 19 Hvis en Ninja-glasbeholder tabes ELLER hvis den revner, får dybe ridser eller slået flager af, må du IKKE bruge den, da beholderens styrke kan være kompromitteret, og den kan gå yderligere i stykker eller splintre. Kassér den straks.

FORBEREDELSE TIL DRIFT

- 20 Sørg ALTID for, at Ninja CleanCrisp-glasbeholderen er korrekt installeret i Ninja CRISPI PRO-hovedenheden, før den tændes.

FYLD TIL PASSENDE NIVEAUER

- 21 For at forhindre, at mad kommer i kontakt med varmeelementet, hvilket kan forårsage skader eller påvirke sikker brug af apparatet, må du IKKE overfylde Ninja-glasbeholderen med mad til over kanten af beholderen.

TJEK MADENS TEMPERATUR

- 22 Stikkets spænding kan variere og påvirke apparatets ydeevne. For at undgå mulige sygdomme, skal du bruge termometret til at måle temperaturen i maden, så du er sikker på, at det har fået nok.

RENGØRING

- 23 Sluk ALTID apparatet og tag stikket ud af stikkontakten, når det ikke er i brug og før rengøring.
- 24 For at undgå elektrisk stød må du IKKE nedsænke ledningen, stikket eller apparatets hovedenhed i vand eller anden væske.
- 25 Brug IKKE grydesvampe af metal til rengøring. Dette kan efterlade metalstykker, som kan komme i kontakt med elektriske dele og forårsage elektrisk stød.
- 26 Se rengøringsafsnittet.

INGEN MODIFIKATIONER ELLER IKKE-GODKENDT TILBEHØR

- 27 Modifikationer eller brug af tilbehør eller dele, der ikke anbefales af SharkNinja, kan resultere i brand, elektrisk stød eller skader. Brug kun madlavningsbeholdere, dele, tilbehør eller reservedele, der anbefales eller sælges af SharkNinja.
- 28 Brug ikke en ekstern timer eller et separat fjernbetjeningsystem til at betjene denne enhed.

GEM INSTRUKTIONSHÆFTET.

DELE OG TILBEHØR

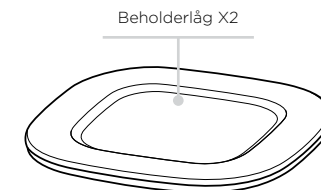
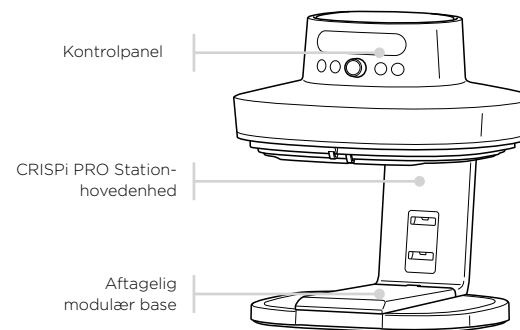

Ekstra stor Ninja CleanCrisp-glascontainer

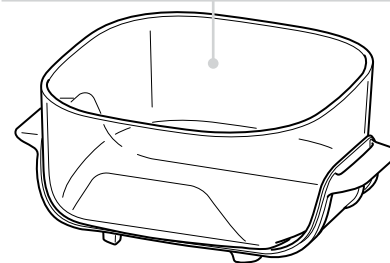

Medium Ninja CleanCrisp-glascontainer

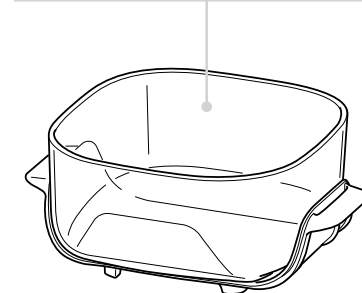

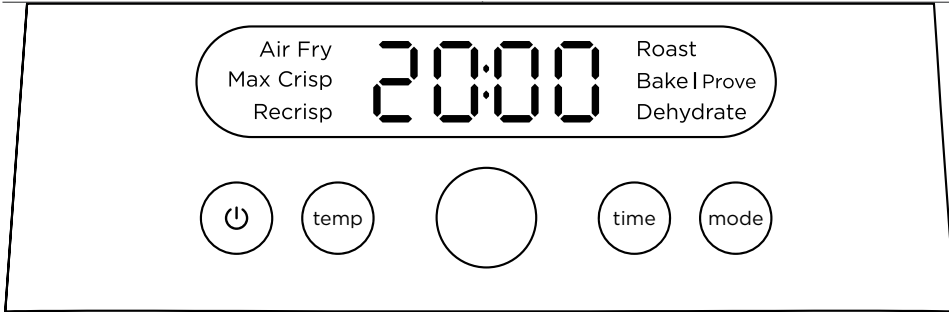

FUNKTIONER

Air Fry (Airfrying): Brug denne funktion, når din mad skal være ekstra sprød og knasende uden ret meget olie.

Max Crisp (Maksimal Sprødhed): Tilføj en sprød overflade til måltider eller smelt toppings for at skabe den perfekte finish.

Recrisp (Gør sprød igen): Giv nyt liv til madrester ved at varme dem stille og roligt op, hvilket giver dig et lækkert, sprødt resultat.

Roast (Stegning): Steger kød for at mørne det og meget mere.

Bake (Bagning)/Prove (Hævning): Skab sofistikeret bagværk og desserter.

Dehydrate (Dehydrering): For at få sunde snacks kan du dehydrere kød, frugt og grøntsager.

BEMÆRK: Funktionerne kan variere efter model.

BETJENINGSKNAPPER

Strøm: Tryk på denne knap for at tænde og slukke apparatet.

Temp (Temperatur): Tryk på temp-knappen (temperatur) og brug funktionsvælgeren til at indstille temperaturen.

Time (Tid): Tryk på time-knappen (tid) og brug funktionsvælgeren til at indstille tiden.

Mode (tilstand): Tryk på mode-knappen (tilstand) og brug funktionsvælgeren til at vælge madlavningstilstand.

FUNKTIONSVÆLGER

Valg af funktion/temperatur/tid: Drej funktionsvælgeren for at vælge en madlavningsfunktion eller justere tid eller temperatur.

Funktionsvælger/Start: Tryk på funktionsvælgeren for at starte eller sætte tilberedningen på pause.

BEMÆRK: Madlavningen vil automatisk sættes på pause, når Ninja*-glasbeholderen fjernes fra CRISPI PRO-hovedenheden.

INDEN FØRSTE BRUG

- 1 Fjern og kassér al emballage, mærkater og tape fra apparatet.
- 2 Fjern alt tilbehør fra pakken, og læs denne vejledning omhyggeligt igennem. Vær særligt opmærksom på anvisninger, advarsler og vigtige foranstaltninger, så du undgår skader på personer eller ting.
- 3 Vask beholderne, ristene og lågene med varmt sæbevand, og skyl derefter og tør dem grundigt. Hovedenheden må **ALDRIG** komme i opvaskemaskinen.
- 4 Sørg for, at luftindtagsventilen ikke er tildækket, mens apparatet er i brug. Hold alle genstande 15 cm fra ventilen, mens enheden er i brug.

NINJA® CleanCrisp-GLASBEHOLDERE

- 1 En varmebeskyttende bund og praktiske håndtag er permanent fastgjort til Ninja-glasbeholdere, og de bør **ALDRIG** fjernes.
- 2 Stop med at bruge Ninja-glasbeholder hvis grebene på håndtagene eller den varmebeskyttende bund er gået i stykker eller beskadiget.
- 3 Ninja-glasbeholdere tåler fryser, mikroovn og opvaskemaskine.
- 4 Ninja-glasbeholdere tåler **IKKE** ovn/kogeplade/grill.
- 5 Håndtér glasbeholderne med omhu. De kan knække, hvis de tabes, slås hårdt mod en overflade eller rammes med hårde redskaber. Kassér straks, hvis der opstår skader.
- 6 Hvis en Ninja-glasbeholder får skår, revner eller dybe ridser, må den **IKKE** bruges, da beholderens styrke kan blive kompromitteret, og beholderen kan gå i stykker eller splintre.
- 7 Undgå at opbevare genstande i Ninja-glasbeholderne, der kan ridse dem eller forårsage skade på indersiden.

BEMÆRK: Hvis noget af en Ninja-glasbeholder får skår eller går i stykker, skal du bruge tykke handsker og være forsigtig, når du rydder glasset op, da stykkerne kan være skarpe. Bortskaf glas i en standardaffaldsspand; Må **IKKE** genbruges.

BEHOLDERLÅG

- 1 Låg er frysesikre, mikrobølgeovnsikre (sørg for, at låget **IKKE** sidder tæt på Ninja-glasbeholderen, når den er i mikrobølgeovnen), og tåler opvaskemaskine (kun øverst).
- 2 Sæt **IKKE** låget på Ninja-glasbeholderen direkte efter tilberedning.
- 3 **UNDGÅ** at placere Ninja-glasbeholder eller -riste direkte på låget efter madlavning.

RISTE

- 1 Ristene tåler opvaskemaskine, men de tåler **IKKE** mikroovn eller ovn.

BRUG AF DIN NINJA CRISPI® PRO

SÅDAN BRUGER DU MADLAVNINGSFUNKTIONERNE

For at tænde CRISPI PRO-hovedenheden skal du sætte stikket i en kontakt og trykke på afbryderknappen.



BEMÆRK: For de bedste resultater må du **IKKE** kombinere rå, frosne og/eller forkogte ingredienser. Tilbered **KUN** én type mad ad gangen.

- 1 Sæt risten i Ninja®-glasbeholderen. Håndter med omhu for at undgå at bøje risten. Tilføj ingredienser til Ninja-glasbeholderen.



- 2 Flyt den modulære base til den korrekte position for den beholder, du bruger.

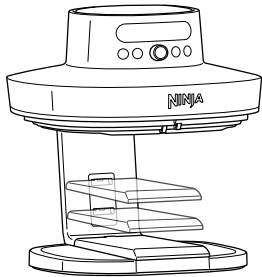

2,4 liter Høj position

3,8 liter Mellem position

5,7 liter Lav position

- 3 Justér beholderen med den modulære base, og skub beholderen helt tilbage mod bagsiden, indtil den klikker på plads.

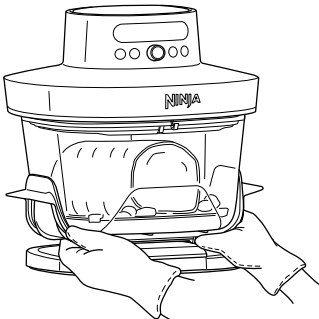

- 4 Brug funktionsvælgeren til at vælge din ønskede madlavningstilstand.



BEMÆRK: Tryk på mode-knappen (tilstands) for at vende tilbage til tilstandsvalg efter at have trykket på temp-knappen (temperatur) eller time-knappen (tid).

- 5 Tryk på temp-knappen (temperatur) og brug funktionsvælgeren til at indstille temperaturen.



- 6 Tryk på time-knappen (tid) og brug funktionsvælgeren til at vælge tid.



- 7 Tryk på funktionsvælgeren for at starte madlavningen.

BEMÆRK: "ADD POT (TILSÆT GRYPDE)" vil blive vist på kontrolpanelet, hvis beholderen ikke er installeret korrekt.

Add Pot

- 8 For at ryste eller vende ingredienser under madlavning skal du trække glasbeholderen ud af hovedenheden eller tryk på funktionsvælgeren for at sætte madlavningen på pause. Ryst beholderen ved hjælp af håndtagene eller vend mad med et redskab med silikone-spids. Sæt glasbeholderen tilbage i apparatet og tryk på funktionsvælgeren for at genoptage madlavningen.
- 9 Når maden er færdig, bipper apparatet, og "DONE" (FÆRDIG) vil vises på skærmen. Beholderen kan placeres direkte på enhver bordplade.
- 10 Spis direkte fra beholderen, fjern ingredienserne ved hjælp af silikone-tang/redskab eller hæld ud ved hjælp af de praktiske håndtag.

RENGØRING OG VEDLIGEHOLDELSE

RENGØRING AF DIN NINJA CRISPI PRO

Lad **ALTDIG** apparatet køle helt af, før du rengør det.

Del/tilbehør	Rengøringsmetode	Tåler den opvaskemaskine?
Hovedenhed	Brug en fugtig klud til at rengøre hoveddelen og kontrolpanelet, og tør dem rene. BEMÆRK: Hovedenheden må ALDRIG komme i vand eller andre former for væske. Hovedenheden må ALDRIG komme i opvaskemaskinen.	Nej
Ninja-glasbeholdere	Beholderne kan vaskes i opvaskemaskinen eller i hånden med varmt sæbevand. Hvis du vasker beholderen i hånden, må du ikke bruge slibende rengøringsredskaber, og du skal sørge for at lufttørre eller tørre alle dele grundigt af med et viskestykke efter brug. Sørg for at lade glasset afkøle gradvist til stuetemperatur, før det lægges i vand, vaskes af eller sættes i opvaskemaskine.	Ja
Riste	Ristene kan komme i opvaskemaskinen eller vaskes i hånden. Ved håndvask skal alle dele lufttørre eller tørres grundigt med håndklæde efter brug.	Ja
Låg	Lågene kan vaskes i opvaskemaskinen (kun øverste hylde) eller i hånden. Ved håndvask skal alle dele lufttørre eller tørres grundigt med håndklæde efter brug.	Ja
Modulær base	Den modulære base skal vaskes i hånden eller tørres af med en ren, fugtig klud. Lufttør eller tør delene grundigt af med et håndklæde efter brug.	Nej

RESERVEDELE

For at bestille nye reservedele og tilbehør bedes du gå ind på ninjakitchen.eu eller ringe til kundeservice på +45-80705710.

TILBEHØR, DER KAN KØBES

Vi tilbyder en række specialfremstillet tilbehør til din Ninja CRISPI.

Gå ind på ninjakitchen.eu for at udvide dine kapaciteter og løfte din madlavning til næste niveau.

- Den varmebeskyttende bund på Ninja*-glasbeholdere gør det muligt at placere dem sikkert på enhver bordplade uden varmeskader.
- De praktiske håndtag på Ninja-glasbeholdere gør det muligt at håndtere beholdere sikkert efter madlavning.
- For at maden får en jævn brun farve, skal du sørge for, at ingredienserne ligger i et lige lag i bunden af glasbeholderen. De må ikke ligge oven på hinanden. Hvis ingredienserne ligger oven på hinanden, skal du ryste dem, når halvdelen af tilberedelsestiden er gået.
- Tilberedningstiden og temperaturen kan justeres på ethvert tidspunkt under tilberedningen. Tryk på Temp-knappen (Temperature) eller Time-knappen (Tid) og brug funktionsvælgeren til at justere indstillingerne.
- Tjek ofte, for at undgå, at maden får for lang tid.
- Apparatet vil automatisk blive sat på pause, hvis Ninja-glasbeholderen fjernes. For at genoptage madlavningen skal du indsætte Ninja-glasbeholderen. Apparatet vil automatisk genoptage madlavningen.
- Risten hæver ingredienserne i kurven, så luften cirkulerer under og rundt om den, så din mad bliver sprød over det hele.
- For at opnå det bedste resultat med friske grøntsager og kartofler skal du bruge mindst én spiseskefuld olie. Tilføj olie efter behov for at opnå den ønskede sprødhed.
- For at opnå det bedste resultat skal du kigge til maden under tilberedning, og tage den ud, når den har fået nok. Vi anbefaler, at du bruger et termometer, der viser temperaturen med det samme, så du nemt kan overvåge den indvendige temperatur på proteiner. Tag straks maden ud, når tilberedningstiden er slut, så du undgår, at den får for meget.

- **Kræver apparatet ikke forvarmning?**
Nej, apparatet kræver ikke forvarmning.
- **Hvorfor vises ADD POT (TILSÆT GRYDE) på skærmen?**
Ninja*-glasbeholderen er ikke sat korrekt ind i apparatet. Sørg for, at den modulære base er i den rigtige position, og sørg for, at glasbeholderen klikker helt på plads.
- **Hvordan sætter jeg nedtællingen på pause?**
Ved at trykke på funktionsvælgeren eller fjerne beholderen fra basen under madlavningen sættes madlavningsfunktionen på pause.
- **Er glasbeholderne sikre at sætte på min bordplade?**
Ja, den varmebeskyttende bund på Ninja-glasbeholderne gør det muligt at placere dem på enhver bordplade under eller efter madlavning.
- **Hvordan ved jeg, hvornår jeg skal bruge risten?**
Brug risten, når du gerne vil have, at din mad skal være sprød. Risten hæver maden i kurven, så der kan komme luft ind under ingredienserne, så de tilberedes jævnt.
- **Min mad blev ikke tilberedt.**
Sørg for, at Ninja-glasbeholderen er korrekt indsat i apparatet under madlavning. For at maden får en jævn brun farve, skal du sørge for, at ingredienserne ligger i et lige lag i bunden af kurven. De må ikke ligge oven på hinanden. Brug glasbeholderens praktiske håndtag til at ryste løse ingredienser og sikre ensartet sprødhed. Tilberedningstiden og temperaturen kan justeres på ethvert tidspunkt under tilberedningen. Tryk blot på time-knappen (tid) eller temp-knappen (temperatur), og brug funktionsvælgeren til at justere indstillingerne.
- **Min mad er brændt på.**
For at opnå det bedste resultat skal du kigge til maden under tilberedningen, og tage den ud, når den har fået nok. Tag straks maden ud, når tilberedningstiden er slut, så du undgår, at den får for meget.
- **Hvorfor blæses nogle ingredienser rundt, når jeg airfryer?**
Sommetider bliver let mad blæst rundt af ventilatoren i airfryeren. Brug tandstikker til at sikre løse, lette ingredienser, såsom den øverste skive brød i en sandwich.
- **Kan jeg airfrye ingredienser med frisk panering?**
Ja, men du skal bruge den korrekte paneringsteknik. Det er vigtigt, at du først bruger mel, så æg og til sidst rasp for at panere mad. Sørg for at trykke raspen fast på maden, så den bliver siddende. Løs panering kan blive blæst af med apparatets kraftige ventilator.
- **Hvorfor bipper apparatet?**
Apparatet bipper, når tilberedningsfunktionen starter, og den bipper igen, når tilberedningsfunktionen er færdig.
- **Skærmen gik i sort.**
Apparatet er i standbytilstand. Tryk på TÆND/SLUK-knappen for at tænde apparatet igen.
- **Der vises et "E" på displayet.**
Enheden fungerer ikke korrekt. Kontakt venligst kundeservice på **+45-80705710**.

PRODUCENTENS GARANTI

Ninja-garantien

Forbrugere, der køber produkter i EU, drager fordel af de juridiske rettigheder i forbindelse med produktets kvalitet (dine "juridiske rettigheder"). Du kan håndhæve dine juridiske rettigheder over for din forhandler, herunder Ninja, hvis du har købt dit Ninja-køkkenapparat fra ninjakitchen.eu. Hos Ninja er vi dog så sikre på vores produkters kvalitet, at vi giver ejeren en yderligere fabriksgaranti på op til to år på gratis reservedele og arbejdskraft.

Garantien, der følger med apparatet, er vigtig at tage i betragtning, da den afspejler, hvor megen tiltro producenten har til produktet og fabrikationskvaliteten.

Fabriksgarantien påvirker ikke dine juridiske rettigheder.

Hvor længe er nye Ninja-apparater dækket af garantien?

Vores fabriksgaranti gælder som standard i et år fra købsdatoen, eller i to år, hvis du registrerer dit køb hos os inden for 28 dage.

Hvordan registrerer jeg min Ninja-garanti?

Hvis du har købt dit Ninja-køkkenapparat direkte fra ninjakitchen.eu, registreres din garanti automatisk. Hvis du har købt det et andet sted i EU, kan du registrere din garanti online inden for 28 dage efter købet.

- Du kan registrere dig online på ninjakitchen.eu/registerguarantee eller scanne QR-koden i dit instruktionshæfte.
- Notér den dato, hvor du købte maskinen.

VIGTIGT:

- Behold din kvittering, hvis du har købt dit Ninja-køkkenapparat alle andre steder end ninjakitchen.eu. Du skal bruge den til at indgive krav i henhold til din garanti.

Hvad er fordelene ved at registrere min gratis Ninja-garanti?

Når du registrerer din garanti, får du et ekstra års dækning. Derved har vi også dine oplysninger ved hånden, hvis vi nogensinde har brug for at kontakte dig. Hvis du takker ja til at modtage meddelelser fra os, kan du også modtage tips og råd om, hvordan du får det bedste ud af dit Ninja-køkkenapparat, og høre de seneste nyheder om ny Ninja-teknologi og lanceringer.

Hvad dækker denne gratis Ninja-garanti?

Reparation eller udskiftning (efter Ninjas vurdering) af dit Ninja-apparat, inklusive alle dele og al arbejdskraft.

Hvad dækker den gratis Ninja-garanti ikke?

- Normal slitage.
- Utilsigtet skade eller fejl forårsaget af uforsigtig brug eller behandling, misbrug, forsømmelse, skødesløs betjening eller håndtering af Ninja-køkkenapparatet, som ikke er i overensstemmelse med den Ninja-betjeningsvejledning, der fulgte med din maskine.
- Skader forårsaget af brug af Ninja-køkkenapparatet til andre formål end normal husholdningsbrug.
- Skader forårsaget af brug af dele, der ikke er samlet eller installeret i overensstemmelse med brugervejledningerne.
- Skader forårsaget af brug af dele og tilbehør, der ikke er originale Ninja-komponenter.
- Fejlinstallering (bortset fra når installeringen er udført af Ninja).
- Reparationer og ændringer gennemført af andre end Ninja eller dets repræsentanter.

PRODUCENTENS GARANTI

Hvordan kan jeg indgive krav i henhold til den gratis Ninja-garanti?

Kontakt vores kundeservice på +45-80705710. Du kan se åbningstider på vores hjemmeside under 'Kontakt os'. Det er gratis at ringe, og du bliver omstillet direkte til en Ninja-repræsentant. Du kan også finde support online på <https://ninjakitchen.eu/>. Ninja-repræsentanten vil føre dig gennem nogle handlinger i forhold til fejlfinding, og hvis vi konstaterer, at varen har fejlet, sender vi dig en erstatningsdel eller en returretiket, så du kan sende den defekte vare tilbage til os uden ekstra omkostninger. Når du har leveret det defekte produkt til os, sender vi dig en erstatning.

Husk, at varen skal være i emballage, når du returnerer den til os. Det kan være en hvilken som helst passende kasse og behøver ikke at være den originale emballage.

Hvor kan jeg købe originale Ninja-dele og -tilbehør?

Ninja-dele og -tilbehør er udviklet af de samme teknikere, der har udviklet dit Ninja-køkkenapparat. Du finder et komplet udvalg af Ninja-dele, -reservedele og -tilbehør til alle Ninja-maskiner på www.ninjakitchen.eu. Husk, at skader forårsaget af brug af uoriginale Ninja-dele muligvis ikke er dækket af din garanti.

VIelen DANK

für den Kauf der Ninja CRISPI PRO Heißluftfritteuse



REGISTRIEREN SIE IHREN KAUF



<http://www.ninjakitchen.eu/registergarantie>



Scannen Sie den QR-Code mit einem Mobilgerät

BEWAHREN SIE FOLGENDE INFORMATIONEN GUT AUF

Modellnummer: _____

Seriennummer: _____

Kaufdatum: _____

(Kaufbeleg bitte aufbewahren)

Gekauft bei: _____

TECHNISCHE DATEN

Netzspannung: 220-240 V-, 50-60 Hz

Leistung: 2050W

Der Standby-Stromverbrauch beträgt 0,2 W

Das Gerät wechselt nach 10 Minuten Inaktivität automatisch in den Standby-Modus.

TIPP: Sie finden die Modell- und Seriennummer auf dem QR-Code-Etikett auf der Rückseite des Geräts neben dem Stromkabel.



Die entsprechende Markierung zeigt an, dass dieses Produkt nicht mit dem normalen Haushaltsmüll entsorgt werden darf. Indem Sie sicherstellen, dass dieses Gerät korrekt entsorgt wird, helfen Sie mit, potenziellen negativen Folgen für die Umwelt und die menschliche Gesundheit vorzubeugen, und Sie tragen verantwortlich dazu bei, dass Materialien nachhaltig wiederverwendet werden. Benutzen Sie bitte für die Rückgabe des Altgeräts entsprechende Rückgabe- und Sammelsysteme oder kontaktieren Sie den Einzelhändler, bei dem Sie das Gerät gekauft haben. Dieses Produkt kann umweltfreundlich und sicher recycelt werden.

SharkNinja Europe Ltd,
1st/2nd Floor Building 3150,
Thorpe Park, Century Way,
Leeds, England, LS15 8ZB
+49 800 000 9063

SharkNinja Germany GmbH,
Rotfeder-Ring 9,
60327 Frankfurt am Main,
Deutschland

Die Abbildungen können vom tatsächlichen Produkt abweichen. Im ständigen Bemühen um die fortlaufende Verbesserung unserer Produkte behalten wir uns Änderungen der hierin enthaltenen Spezifikationen ohne Ankündigung vor.

© 2025 SharkNinja Operating LLC

AS101EUSeries_IB_MP_Mv5



@ninjakitchen

NINJA

CRISPI PRO

AS101EU/AS090EU-Serie Bedienungsanleitung



DEUTSCH

WICHTIGE SICHERHEITSHINWEISE

NUR FÜR DEN HAUSHALTSGEBRAUCH IM INNENBEREICH. BITTE ALLE ANWEISUNGEN VOR DEM GEBRAUCH LESEN.



Lesen Sie die Bedienungsanleitung sorgfältig durch, um sich mit dem Betrieb und der Nutzung des Geräts vertraut zu machen.



Weist auf eine Gefahr hin, die zu Verletzungen, zum Tod oder zu erheblichen Sachschäden führen kann, wenn die in diesem Symbol enthaltene Warnung missachtet wird.



Vermeiden Sie den Kontakt mit heißen Oberflächen. Verwenden Sie stets einen Handschutz, um Verbrennungen vorzubeugen.



Nur zum Gebrauch im Innenbereich und für private Zwecke vorgesehen



Bedecken oder verstopfen Sie den Luftaustritt in keiner Weise.

⚠️ WARNUNG

Die Nichtbeachtung dieser Anweisungen kann zu Stromschlägen, Brand oder Verbrennungen führen, die Sachschäden, Verletzungen oder den Tod zur Folge haben können. Bei der Verwendung von Elektrogeräten müssen immer die grundlegenden Sicherheitsvorkehrungen befolgt werden, insbesondere folgende Punkte:

Heiße Oberflächen und den Luftaustritt NICHT berühren.

- Der Ninja CRISPI PRO, die verstellbare Plattform, die Ninja CleanCrisp-Glasbehälter und die Crisper Gittereinsätze werden während des Betriebs extrem heiß. Zur Vermeidung von Verbrennungen oder schweren Verletzungen:
 - Die Glasbehälter immer mit Ofenhandschuhen an den Griffen anfassen. Die heißen Glasbehälter NICHT berühren.
 - Die Plattform vor dem Berühren abkühlen lassen oder isolierte Ofenhandschuhe verwenden.
 - Ohne schützende Topflappen oder isolierte Ofenhandschuhe KEINE anderen Komponenten berühren.

- Während des Betriebs werden heiße Luft und Dampf freigesetzt. Die Hände und das Gesicht in einem sicheren Abstand zum Luftaustritt halten.

KORREKTE VERWENDUNG

- Erlauben Sie kleinen Kindern AUF KEINEN FALL, das Gerät zu bedienen oder damit zu spielen. Bei Verwendung in der Nähe von Kindern müssen diese unbedingt beaufsichtigt werden.
- Dieses Gerät darf unter Aufsicht von Personen mit verminderten physischen, sensorischen oder geistigen Fähigkeiten oder einem Mangel an Erfahrung und Kenntnissen nur dann verwendet werden, wenn diese die damit verbundenen Risiken kennen oder in den sicheren Gebrauch eingewiesen worden sind.

BESTIMMUNGSGEMÄSSE VERWENDUNG

- Dieses Gerät NUR zum Heißluftfrittieren verwenden. NICHT zum Frittieren mit Öl verwenden. Verwenden Sie dieses Gerät AUSSCHLIESSLICH für den Zweck, für den es bestimmt ist.

WÄHLEN SIE EINEN SICHEREN AUFSTELLUNGSRORT

- Stellen Sie das Gerät an einem geeigneten Standort auf, bevor Sie es verwenden. Während des Gebrauchs NICHT bewegen oder umstellen. Wenn die Glasbehälter heiße Speisen, Öl oder Flüssigkeiten enthalten, ist äußerste Vorsicht geboten. Unsachgemäße Verwendung kann zu verschüttetem Gargut führen, was schwere Verbrennungen oder Verletzungen verursachen kann.

NUR IM INNENBEREICH AUF ARBEITSFLÄCHEN VERWENDEN

- Dieses Gerät ist nur für den Gebrauch im Haushalt vorgesehen. NICHT im Freien oder in fahrenden Fahrzeugen oder Booten verwenden.
- Nur auf einer Arbeitsplatte verwenden. Stellen Sie sicher, dass die Oberfläche eben, sauber und trocken ist. NICHT in der Nähe der Kante der Arbeitsplatte platzieren.

VON WÄRMEQUELLEN FERNHALTEN

- Um das Brandrisiko und die Gefahr von Sachschäden zu vermeiden, das Gerät oder das Stromkabel NICHT auf einen Herd stellen. Niemals auf heiße Oberflächen, in die Nähe einer heißen Gas- oder Elektroherdplatte oder in einen Backofen stellen.

PLATZ FÜR BELÜFTUNG FREIHALTEN

- Decken Sie den Lufteinlass oder den Luftauslass NICHT ab, wenn das Gerät in Gebrauch ist. Dadurch würde der gleichmäßige Gargvorgang gestört und das Gerät beschädigt oder überhitzt werden. Halten Sie alle Gegenstände 15 cm vom Luftauslass fern, wenn das Gerät in Betrieb ist.

DIE NINJA CLEANCRISP-GLASBEHÄLTER VOR BRUCH SCHÜTZEN:

- Plötzliche Temperaturschwankungen können Glas brechen lassen.
 - Füllen Sie KEINE kalten oder kühlen Flüssigkeiten oder Speisen in heißes Glas. Füllen Sie keine heißen Flüssigkeiten oder Speisen in kaltes Glas.

WICHTIGE SICHERHEITSHINWEISE

NUR FÜR DEN HAUSHALTSGEBRAUCH IM INNENBEREICH. BITTE ALLE ANWEISUNGEN VOR DEM GEBRAUCH LESEN.

⚠️ WARNUNG

Die Nichtbeachtung dieser Anweisungen kann zu Stromschlägen, Brand oder Verbrennungen führen, die Sachschäden, Verletzungen oder den Tod zur Folge haben können. Bei der Verwendung von Elektrogeräten müssen immer die grundlegenden Sicherheitsvorkehrungen befolgt werden, insbesondere folgende Punkte:

- Lassen Sie heißes Glas NICHT direkt mit kühlen oder nassen Oberflächen oder Gegenständen in Berührung kommen. Lassen Sie Glas abkühlen, bevor Sie es in ein Spülbecken stellen, waschen, kühlen oder einfrieren.
- 12** Die Behälter sind weder für den Backofen, den Grill noch für die Herdplatte geeignet. Die Behälter dürfen AUSSCHLIESSLICH mit dem CRISPI PRO Hauptgerät oder in der Mikrowelle, jedoch nicht mit anderen Wärmequellen verwendet werden. Stellen Sie keine leeren Behälter in die Mikrowelle.
- 13** Glas kann durch physische Einwirkungen oder Stöße brechen und ist bei Temperaturschwankungen anfälliger für Brüche.
- Achten Sie darauf, das Glas nicht zu zerkratzen, wenn Sie Metallbesteck oder Messer verwenden.
 - Verwenden Sie KEINE scheuernden Reinigungswerkzeuge.
 - Lassen Sie die Glasbehälter NICHT fallen, schlagen Sie sie NICHT gegen harte Gegenstände und stoßen Sie KEINE Utensilien daran.
 - Verwenden oder reparieren Sie KEINE Glasbehälter, die fallengelassen, angeschlagen, gerissen oder stark zerkratzt wurden.
 - Sollte ein Glasbehälter zerbrechen oder zersplittern, gehen Sie beim Aufräumen vorsichtig vor und verwenden Sie dicke Handschuhe. Splitter können scharf und schwer zu finden sein.
 - Entsorgen Sie zerbrochenes Glas – es darf NICHT recycelt werden.
- 14** Die Ninja® CleanCrisp™-Glasbehälter sind spülmaschinengeeignet. Alternativ können Sie die Glasbehälter von Hand mit heißem Seifenwasser, einem nicht scheuernden Reinigungsmittel sowie einem Reinigungsschwamm aus Kunststoff oder Nylon spülen, wenn eine gründlichere Reinigung erforderlich ist.
- Die Plastikdeckel sind ausschließlich für die Mikrowelle und zur Aufbewahrung geeignet.

DIREKT AN EINE GEEIGNETE STECKDOSE ANSCHLIESSEN

- 15** Kinder dürfen keinen Zugriff auf das Gerät und das Kabel haben.
- 16** Wählen Sie eine Steckdose über der Arbeitsplatte, mit der das Kabel außerhalb der Reichweite von Kindern und geschützt von heißen Oberflächen und Luftaustrittsöffnungen verlegt werden kann.
- 17** So verringern Sie die Gefahr, dass das Gerät heruntergezogen wird, was zu schweren Verbrennungen oder Stoßverletzungen führen kann:
- Das Kabel NICHT über Kanten, etwa von Tischen oder der Arbeitsfläche, herunterhängen lassen.
 - KEIN Verlängerungskabel verwenden.
 - Das Gerät verfügt über ein nur kurzes Stromkabel. Dies soll die Gefahr verringern, dass Kinder das Kabel greifen oder sich darin verfangen oder dass Personen über ein längeres Kabel stolpern.

BEI BESCHÄDIGUNG NICHT VERWENDEN

- 18** Überprüfen Sie regelmäßig das Gerät und das Stromkabel. Wenn das Gerät (einschließlich Stromkabel oder Stecker) Schäden aufweist, NICHT verwenden. Wenn das Gerät während des Betriebs nicht ordnungsgemäß funktioniert, die Verwendung sofort einstellen und den Kundendienst anrufen.
- 19** Wenn ein Ninja Glasbehälter fallengelassen wurde ODER Abspalterungen, Risse oder tiefe Kratzer aufweist, NICHT verwenden, da die Stabilität des Behälters beeinträchtigt sein kann, wodurch er brechen oder zersplittern könnte. Solche Behälter bitte sofort entsorgen.

VORBEREITUNG FÜR DEN BETRIEB

- 20** Vergewissern Sie sich vor JEDER Verwendung, dass der Ninja CleanCrisp-Glasbehälter ordnungsgemäß in das Ninja CRISPI PRO Hauptgerät eingesetzt ist.

MAXIMALE FÜLLMENGEN BEACHTEN

- 21** Um den Kontakt von Speisen mit dem Heizelement zu verhindern, was Verletzungen verursachen oder die sichere Verwendung des Geräts beeinträchtigen kann, den Ninja Glasbehälter NICHT über den Rand des Behälters hinaus befüllen.

SPEISETEMPERATUR PRÜFEN

- 22** Die Steckdosenanspannungen können variieren und die Leistung Ihres Produkts beeinträchtigen. Um mögliche Krankheitserreger abzutöten, überprüfen Sie mit einem Thermometer, ob Ihr Gericht gemäß den empfohlenen Temperaturen gegart wurde.

REINIGUNG

- 23** Schalten Sie das Gerät IMMER aus und ziehen Sie den Stecker aus der Steckdose, wenn es nicht verwendet wird und bevor Sie es reinigen.
- 24** Um Stromschläge zu vermeiden, tauchen Sie das Kabel, den Stecker sowie andere Teile des Hauptgeräts NIEMALS in Wasser oder andere Flüssigkeiten.
- 25** Verwenden Sie zur Reinigung KEINE Scheuerschwämme aus Metall. Teile können abbrechen und elektrische Teile berühren, wodurch die Gefahr eines Stromschlags entsteht.

- 26** Siehe Abschnitt Reinigung.

NICHT VERÄNDERN. NUR ZUGELASSENES ZUBEHÖR NUTZEN

- 27** Änderungen oder die Verwendung von Zubehör oder Teilen, die nicht von SharkNinja empfohlen werden, können zu Brand, Stromschlag oder Verletzungen führen. Verwenden Sie nur Kochbehälter, Zubehör, Aufsätze oder Ersatzteile, die von SharkNinja empfohlen oder verkauft werden.
- 28** Verwenden Sie für den Betrieb dieses Geräts keinen externen Timer oder ein separates Fernsteuerungssystem.

BEWAHREN SIE DIESE ANLEITUNG AUF.

TEILE UND ZUBEHÖR

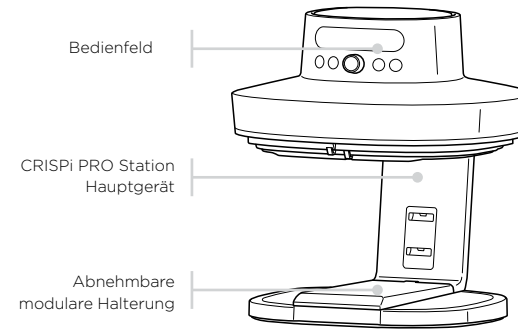

2 große Crisper Gittereinsätze



2 Behälterdeckel

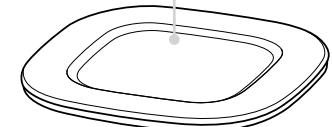

Extragroßer Ninja CleanCrisp-Glasbehälter

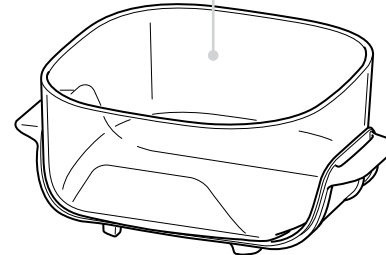

Mittelgroßer Ninja CleanCrisp-Glasbehälter

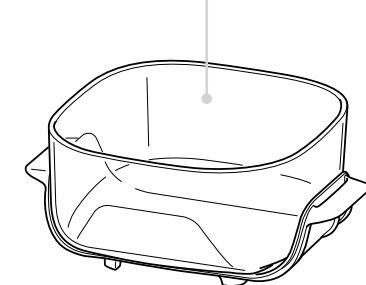

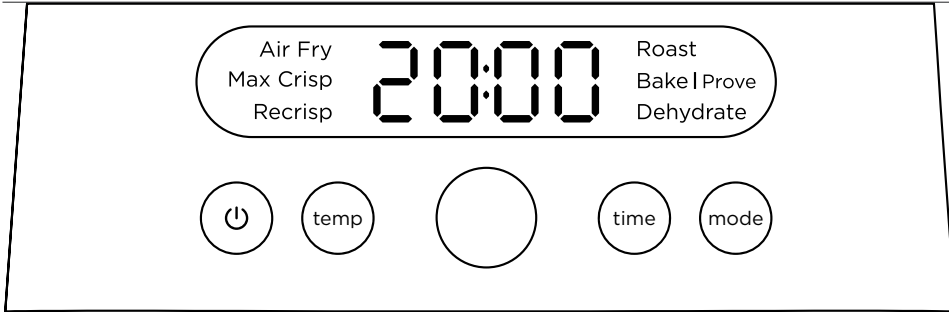

FUNKTIONEN

Air Fry (Heißluftfrittieren): Verwenden Sie diese Funktion, damit Ihre Speisen mit wenig oder gar keinem Öl knusprig werden.

Max Crisp (Max Crisp): Verleihen Sie Ihren Gerichten eine knusprige Kruste oder überbacken Sie sie zum Abschluss.

Recrisp (Aufknuspern): Durch vorsichtiges Erwärmen werden Speisen vom Vortag wieder knusprig.

Roast (Braten): Braten Sie Fleisch, um es zart zu machen und vieles mehr.

Bake/Prove (Teig gehen lassen/Backen): Zaubern Sie leckere Backwaren und Desserts.

Dehydrate (Dörren): Dörren Sie Fleisch, Obst und Gemüse, um gesunde Snacks zuzubereiten.

HINWEIS: Die Funktionen können je nach Modell variieren.

BEDIENTASTEN

Power (Ein/Aus): Drücken, um das Gerät ein- und auszuschalten.

Temp (Temperatur): Drücken Sie die Taste Temp (Temperatur) und stellen Sie mit dem Drehknopf die Temperatur ein.

Time (Zeit): Drücken Sie die Taste Time (Zeit) und stellen Sie mit dem Drehknopf die Zeit ein.

Mode (Modus): Drücken Sie die Taste Mode (Modus) und wählen Sie mit dem Drehknopf den Garmodus aus.

DREHKNOPF

Funktions-/Temperatur-/Zeitauswahl: Drehen Sie den Drehknopf, um eine Zubereitungsfunktion auszuwählen oder die Zeit oder die Temperatur einzustellen.

Drehknopf/Starten: Den Drehknopf drücken, um den Garvorgang zu starten oder zu unterbrechen.

HINWEIS: Der Garvorgang wird automatisch unterbrochen, wenn der Ninja® Glasbehälter aus dem CRISPI PRO Hauptgerät herausgenommen wird.

VOR DEM ERSTEN GEBRAUCH

- 1 Entfernen Sie das Verpackungsmaterial, die Aufkleber und Klebebänder vom Gerät und entsorgen Sie alles.
- 2 Nehmen Sie sämtliches Zubehör aus der Verpackung und lesen Sie dieses Handbuch sorgfältig durch. Dabei sind besonders die einzelnen Anweisungen zur Bedienung, Warnungen und wichtigen Sicherheitsvorkehrungen zu beachten, um Verletzungen oder Sachschäden zu vermeiden.
- 3 Reinigen Sie die Behälter, die Crisper Gittereinsätze sowie Deckel mit heißem Seifenwasser, spülen Sie sie anschließend gründlich und trocknen Sie sie gut ab. Reinigen Sie das Hauptgerät **NIEMALS** in der Spülmaschine.
- 4 Vergewissern Sie sich, dass der Lufteinlass während des Betriebs nicht abgedeckt ist. Halten Sie alle Gegenstände 15 cm vom Luftauslass fern, wenn das Gerät in Betrieb ist.

NINJA® CleanCrisp-GLASBEHÄLTER

- 1 Die hitzebeständige Basis und die ergonomischen Griffe sind fest an den Ninja Glasbehältern angebracht und dürfen **NIEMALS** entfernt werden.
- 2 Verwenden Sie den Ninja Glasbehälter nicht, wenn die ergonomischen Griffe oder die hitzebeständige Basis beschädigt oder defekt sind.
- 3 Die Ninja Glasbehälter sind gefriersicher sowie mikrowellen- und spülmaschinengeeignet.
- 4 Die Ninja Glasbehälter sind **NICHT** für den Backofen/ Herd/Grill geeignet.
- 5 Gehen Sie mit den Glasbehältern vorsichtig um. Sie können zerbrechen, wenn sie auf den Boden fallen, hart gegen eine Oberfläche stoßen oder mit einem harten Utensil geschlagen werden. Sollte Schäden auftreten, bitte sofort entsorgen.
- 6 Wenn ein Ninja Glasbehälter gesprungen, rissig oder tief zerkratzt ist, verwenden Sie ihn **NICHT**, da die Stabilität des Behälters beeinträchtigt sein könnte und der Behälter brechen oder zersplittern könnte.
- 7 Verwahren Sie keine Gegenstände in den Ninja Glasbehältern auf, die Kratzer verursachen oder die Innenseite beschädigen könnten.

HINWEIS: Wenn ein Stück eines Ninja Glasbehälters absplittert oder abbricht, verwenden Sie dicke Handschuhe und seien Sie beim Aufsammeln der Glasscherben vorsichtig, da diese scharfkantig sein können. Entsorgen Sie das Glas im Hausmüll – es darf **NICHT** recycelt werden.

DECKEL DER BEHÄLTER

- 1 Die Deckel sind gefriersicher sowie mikrowellengeeignet (achten Sie darauf, dass der Deckel auf dem Ninja Glasbehälter in der Mikrowelle **NICHT** verschlossen ist) und spülmaschinengeeignet (nur im oberen Korb).
- 2 Verschließen Sie den Deckel des Ninja Glasbehälters **NICHT** direkt nach dem Kochen.
- 3 Stellen Sie den Ninja Glasbehälter oder den Crisper Gittereinsatz nach dem Kochen **NIEMALS** direkt auf den Deckel.

CRISPER GITTEREINSÄTZE

- 1 Die Crisper Gittereinsätze sind spülmaschinengeeignet, dürfen jedoch **NICHT** in der Mikrowelle oder im Backofen verwendet werden.

VERWENDUNG IHRES NINJA CRISPI® PRO

DIE ZUBEREITUNGSFUNKTIONEN

Um das CRISPI PRO Hauptgerät einzuschalten, stecken Sie den Stecker des Stromkabels in eine Steckdose und drücken Sie anschließend die Ein-/Ausschalttaste.



HINWEIS: Für optimale Ergebnisse sollten Sie **KEINE** rohen, gefrorenen und/oder vorgekochten Zutaten kombinieren. Garen Sie immer **NUR** eine Art von Gargut gleichzeitig.

- Legen Sie einen Crisper Gittereinsatz in einen Ninja® Glasbehälter. Gehen Sie behutsam vor, um ein Verbiegen des Crisper Gittereinsatzes zu vermeiden. Geben Sie die Zutaten in den Ninja Glasbehälter.



- Bewegen Sie die modulare Halterung in die vorgesehene Position für den verwendeten Behälter.

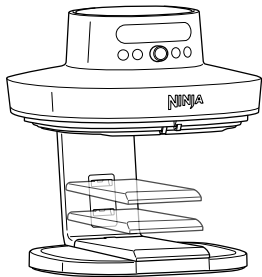

2,4 l Hohe Position

3,8 l Mittlere Position

5,7 l Niedrige Position

- Stellen Sie den Behälter gerade auf die modulare Halterung und schieben Sie ihn zurück, bis er mit einem Klick einrastet.

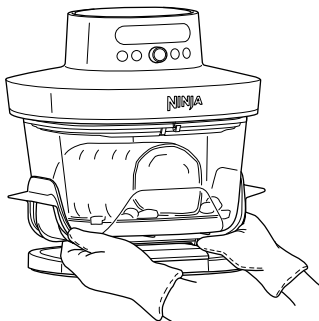

- Wählen Sie mit dem Drehknopf den gewünschten Garmodus.

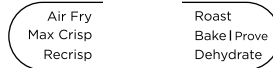

HINWEIS: Drücken Sie die Taste Mode (Modus), um zur Modusauswahl zurückzukehren, nachdem Sie die Taste Temp (Temperatur) oder Time (Zeit) gedrückt haben.

- Drücken Sie die Taste Temp (Temperatur) und stellen Sie mit dem Drehknopf die Temperatur ein.



- Drücken Sie die Taste Time (Zeit) und stellen Sie mit dem Drehknopf die Zeit ein.



- Drücken Sie den Drehknopf, um den Garmodus zu starten.

HINWEIS: Wenn der Behälter nicht ordnungsgemäß eingesetzt ist, erscheint „ADD POT“ (TOPF EINSETZEN) auf dem Bedienfeld.

Add Pot

- Ziehen Sie den Glasbehälter aus dem Hauptgerät, um die Zutaten während des Garmoduls zu schwenken oder zu wenden, oder drücken Sie den Drehknopf, um den Garmodus zu unterbrechen. Schütteln Sie den Behälter mithilfe der ergonomischen Griffe oder verwenden Sie einen Küchenhelfer mit Silikonspitze, um die Zutaten zu wenden. Setzen Sie den Glasbehälter wieder in das Gerät ein und drücken Sie den Drehknopf, um den Garmodus fortzusetzen.

- Wenn der Garmodus abgeschlossen ist, piept das Gerät und auf der Anzeige erscheint „DONE“ (FERTIG). Der Behälter kann direkt auf jede Arbeitsfläche gestellt werden.

- Essen Sie direkt aus dem Behälter oder entnehmen Sie die Zutaten mit einem Küchenhelfer mit Silikonspitze/ einer Silikonzange oder fassen Sie die ergonomischen Griffe, um die Zutaten auszukippen.

REINIGUNG & PFLEGE

REINIGUNG IHRES NINJA CRISPI PRO

Lassen Sie das Gerät vor der Reinigung **IMMER** abkühlen.

Teil/Zubehör	Reinigungsmethode	Spülmaschinengeeignet?
Hauptgerät	Reinigen Sie das Äußere des Hauptgeräts und das Bedienfeld mit einem feuchten Tuch. HINWEIS: Tauchen Sie das Hauptgerät NIEMALS in Wasser oder andere Flüssigkeiten. Reinigen Sie das Hauptgerät NIEMALS in der Spülmaschine.	Nein
Ninja Glasbehälter	Die Behälter können in der Spülmaschine oder von Hand mit heißem Seifenwasser gereinigt werden. Beim Spülen von Hand keine scheuernden Reinigungswerkzeuge verwenden und alle Teile anschließend gründlich an der Luft trocknen lassen oder mit einem Handtuch abtrocknen. Lassen Sie das Glas langsam auf Raumtemperatur abkühlen, bevor Sie es in Wasser, ein Spülbecken oder in die Spülmaschine stellen.	Ja
Crisper Gittereinsätze	Die Crisper Gittereinsätze können in der Spülmaschine oder von Hand gereinigt werden. Beim Spülen von Hand sämtliche Teile gründlich an der Luft trocknen lassen oder mit einem Handtuch abtrocknen.	Ja
Deckel	Die Deckel können in der Spülmaschine (nur im oberen Korb) oder von Hand gereinigt werden. Beim Spülen von Hand sämtliche Teile gründlich an der Luft trocknen lassen oder mit einem Handtuch abtrocknen.	Ja
Modulare Halterung	Die modulare Halterung sollte von Hand gereinigt oder mit einem sauberen, feuchten Tuch abgewischt werden. Anschließend gründlich an der Luft trocknen lassen oder mit einem Handtuch abtrocknen.	Nein

ERSATZTEILE

Um Ersatzteile und Zubehör zu bestellen, besuchen Sie ninjakitchen.eu oder wenden Sie sich an den Kundenservice unter +49 800 000 9063.

KAUFBARES ZUBEHÖR

Für Ihren Ninja CRISPI ist eine Reihe von passendem Zubehör erhältlich. Besuchen Sie ninjakitchen.eu, um Ihre Möglichkeiten zu erweitern und völlig neue kulinarische Genüsse zu zaubern.

- Dank der hitzebeständigen Basis können Sie Ninja® Glasbehälter sicher und ohne Hitzeschäden auf jeder Arbeitsplatte abstellen.
- Die Ninja Glasbehälter verfügen über ergonomische Griffe, um sie nach dem Garen sicher in die Hand nehmen zu können.
- Um eine gleichmäßige Bräunung zu erreichen, achten Sie darauf, dass die Zutaten gleichmäßig auf dem Boden des Glasbehälters verteilt sind und diese sich nicht überlappen. Falls sich Zutaten überlappen, schütteln sie diese nach der Hälfte der Garzeit durch.
- Die Temperatur und Zeit können während des Garvorgangs jederzeit nachjustiert werden. Drücken Sie die Taste Temp (Temperatur) oder Time (Zeit) und stellen Sie mit dem Drehknopf den gewünschten Wert ein.
- Kontrollieren Sie Ihre Speisen regelmäßig, damit sie nicht verkochen.
- Das Gerät stoppt automatisch, wenn der Ninja Glasbehälter herausgenommen wird. Um fortzufahren, setzen Sie den Ninja Glasbehälter wieder ein; das Gerät setzt den Garvorgang automatisch fort.
- Durch den Crisper Gittereinsatz befinden sich die Zutaten im Korb auf höherer Ebene. Auf diese Weise kann die Luft um sie herum zirkulieren, sodass Sie gleichmäßige und knusprige Ergebnisse erhalten.
- Für optimale Ergebnisse bei frischem Gemüse und Kartoffeln sollten Sie mindestens 1 Esslöffel Öl verwenden. Fügen Sie nach Belieben mehr Öl hinzu, um die gewünschte Knusprigkeit zu erreichen.
- Für beste Ergebnisse sollten Sie den Fortschritt beim Kochen kontrollieren und das Gargut herausnehmen, sobald die gewünschte Bräunung erreicht ist. Wir empfehlen die Verwendung eines sofort ablesbaren Thermometers zur Überwachung der Innentemperatur von Fleisch und Fisch. Nach Ablauf der Garzeit sollten Sie das Gargut umgehend herausnehmen, um ein Verkochen zu vermeiden.

- **Muss das Gerät vorgeheizt werden?**
Nein, das Gerät muss nicht vorgeheizt werden.
- **Warum wird auf dem Display das ADD POT (TOPF EINSETZEN) angezeigt?**
Der Ninja® Glasbehälter ist nicht richtig eingesetzt. Vergewissern Sie sich, dass sich die modulare Halterung in der richtigen Position befindet, und achten Sie darauf, dass der Glasbehälter vollständig einrastet.
- **Wie halte ich den Countdown an?**
Drücken Sie den Drehknopf oder nehmen Sie den Behälter während des Garvorgangs aus der Basis heraus. Dadurch wird die Zubereitungsfunktion unterbrochen.
- **Kann ich die Glasbehälter bedenkenlos auf meine Arbeitsplatte stellen?**
Ja, die hitzebeständige Basis der Ninja Glasbehälter ermöglicht es, sie während oder nach dem Garen auf jeder Arbeitsfläche abzustellen.
- **Woher weiß ich, wann ich den Crisper Gittereinsatz verwenden muss?**
Verwenden Sie den Crisper Gittereinsatz, wenn Ihre Speisen knusprig werden sollen. Durch den Gittereinsatz liegt das Gargut höher im Korb, sodass Luft darunter durchströmen kann. Auf diese Weise werden die Zutaten gleichmäßig gegart.
- **Mein Essen ist nicht gar.**
Achten Sie darauf, dass der Ninja Glasbehälter während des Garvorgangs ordnungsgemäß eingesetzt ist. Um eine gleichmäßige Bräunung zu erreichen, achten Sie darauf, dass die Zutaten gleichmäßig auf dem Boden des Korbs verteilt sind und diese sich nicht überlappen. Nutzen Sie die ergonomischen Griffe an den Glasbehältern, um lose Zutaten zu schütteln und so für gleichmäßig knusprige Ergebnisse zu sorgen. Die Gartemperatur und -zeit können während des Garvorgangs jederzeit angepasst werden. Drücken Sie die Taste Time (Zeit) oder Temp (Temperatur) und stellen Sie mit dem Drehknopf den gewünschten Wert ein.
- **Mein Essen ist angebrannt.**
Für beste Ergebnisse sollten Sie den Fortschritt beim Kochen kontrollieren und das Gargut herausnehmen, sobald die gewünschte Bräunung erreicht ist. Nach Ablauf der Garzeit sollten Sie das Gargut umgehend herausnehmen, um ein Verkochen zu vermeiden.
- **Warum werden Zutaten beim Heißluftfrittieren durch die Luft gewirbelt?**
Gelegentlich kann es vorkommen, dass das Gebläse leichte Zutaten in der Heißluftfritteuse herumwirbelt. Sichern Sie leichtgewichtiges Gargut, wie beispielsweise die obere Scheibe eines Sandwiches, mit einem Zahnstocher.
- **Kann ich frisch panierte Zutaten heißluftfrittieren?**
Ja, verwenden Sie jedoch die richtige Paniertechnik. Es ist wichtig, das Gargut zuerst mit Mehl, dann mit Ei und dann mit Panko-Paniermehl zu panieren. Drücken Sie das Panko-Paniermehl fest an, damit die Panade gut anhaftet. Das leistungsstarke Gebläse des Geräts kann lose Panaden abblasen.
- **Warum piept das Gerät?**
Das Gerät piept, wenn die Zubereitungsfunktion startet und erneut, wenn sie abgeschlossen ist.
- **Die Anzeige wurde schwarz.**
Das Gerät befindet sich im Standby-Modus. Drücken Sie die Ein/Aus-Taste START/POWER, um das Gerät wieder einzuschalten.
- **Auf der Anzeige erscheint die Meldung „E“.**
Das Gerät funktioniert nicht korrekt. Bitte wenden Sie sich an den Kundendienst unter **+49 800 000 9063**.

HERSTELLERGARANTIE

Die Ninja Garantie

Wenn ein Verbraucher ein Produkt in der EU kauft, erhält er automatisch Rechte hinsichtlich der Produktqualität („gesetzliche Rechte“). Sie können Ihre gesetzlichen Rechte gegenüber Ihrem Händler geltend machen, einschließlich Ninja, wenn Sie Ihr Ninja Küchengerät bei ninjakitchen.eu gekauft haben. Allerdings haben wir von Ninja so großes Vertrauen in die Qualität unserer Produkte, dass wir dem Produkteigentümer eine zusätzliche Herstellergarantie für kostenlose Teile und Arbeitszeit von bis zu zwei Jahren geben.

Die Garantie spielt dabei eine wichtige Rolle und spiegelt wider, wie viel Vertrauen der Hersteller in sein Produkt und die Herstellungsqualität hat.

Ihre gesetzlichen Rechte als Käufer bleiben von der Herstellergarantie unberührt.

Wie lang ist die Garantiezeit für neue Ninja Geräte?

Unsere Herstellergarantie gilt standardmäßig ein Jahr ab dem Kaufdatum, oder zwei Jahre, wenn Sie Ihren Kauf innerhalb von 28 Tagen bei uns registrieren.

Wie registriere ich meine Ninja Garantie?

Wenn Sie Ihr Ninja Küchengerät direkt bei ninjakitchen.eu gekauft haben, wird Ihre Garantie automatisch registriert. Wenn Sie das Gerät woanders in der EU gekauft haben, können Sie Ihre Garantie innerhalb von 28 Tagen nach dem Kauf online registrieren.

- Um sich online zu registrieren, besuchen Sie bitte ninjakitchen.eu/register-guarantee oder scannen Sie den QR-Code in Ihrer Bedienungsanleitung.
- Notieren Sie sich das Datum, an dem Sie das Gerät gekauft haben.

WICHTIG:

- Bewahren Sie Ihren Kaufbeleg auf, wenn Sie Ihr Ninja Küchengerät an anderer Stelle als ninjakitchen.eu gekauft haben. Sie benötigen ihn, wenn Sie Ansprüche aus Ihrer Garantie geltend machen.

Welche Vorteile habe ich von der Registrierung meiner kostenlosen Ninja Garantie?

Wenn Sie Ihre Garantie registrieren, erhalten Sie ein zusätzliches Jahr Garantieabdeckung. Wir haben dann auch alle wichtigen Daten bereits zur Hand, falls wir mit Ihnen in Kontakt treten müssen. Wenn Sie ferner zustimmen, Mitteilungen von uns zu erhalten, können Sie auch Tipps und Ratschläge erhalten, wie Sie das Beste aus Ihrem Ninja Küchengerät herausholen, sowie aktuelle Infos zu neuen Technologien und Produkten von Ninja.

Was wird von der kostenlosen Ninja Garantie abgedeckt?

Reparatur oder Ersatz Ihres Ninja Geräts (nach Ermessen von Ninja), einschließlich aller Teile und der Arbeitszeit.

Was wird von der kostenlosen Ninja Garantie nicht abgedeckt?

- Normaler Verschleiß.
- Versehentliche Beschädigungen oder Mängel, verursacht durch fahrlässigen Gebrauch oder nachlässige Pflege, Fehlbedienung, Vernachlässigung, achtlose oder unsachgemäße Handhabung des Ninja Küchengeräts, die nicht in Übereinstimmung mit den Anweisungen in der mitgelieferten Bedienungsanleitung von Ninja zu Ihrem Gerät erfolgt.
- Schäden durch den Gebrauch des Ninja Küchengeräts für andere als normale Haushaltszwecke.
- Schäden durch den Gebrauch von Teilen, die nicht gemäß den Anweisungen in der Bedienungsanleitung montiert oder installiert wurden.
- Schäden, die aus der Verwendung von Teilen und Zubehörteilen resultieren, die keine Ninja Originalteile sind.
- Fehlerhafte Installation (außer, wenn die Installation von Ninja durchgeführt wurde).
- Reparaturen oder Änderungen, die nicht von Ninja und dessen Handelsvertretern oder Vertragshändlern, sondern von Dritten durchgeführt wurden.

HERSTELLERGARANTIE

Wie kann ich im Rahmen der kostenlosen Ninja Garantie Ansprüche geltend machen?

Kontaktieren Sie unsere Kundenservice-Helpline unter +49 800 000 9063. Die Servicezeiten finden Sie auf unserer Website unter „Kontaktieren Sie uns“. Der Anruf ist kostenlos und Sie werden sofort zu einem Mitarbeiter von Ninja durchgestellt. Sie erhalten auch Online-Unterstützung auf <https://support.ninjakitchen.de/>. Der Mitarbeiter von Ninja wird einige Möglichkeiten der Fehlerdiagnose und -behebung mit Ihnen durchgehen. Wenn wir zu dem Schluss kommen, dass ein Teil nicht mehr funktioniert, schicken wir Ihnen ein Ersatzteil oder ein Rücksendeetikett, damit Sie uns das defekte Teil kostenfrei zuschicken können. Wenn Sie uns das defekte Produkt zugeschickt haben, schicken wir Ihnen einen Ersatz.

Bitte denken Sie daran, dass der Artikel verpackt sein muss, wenn Sie ihn an uns zurückschicken. Sie können jede geeignete Verpackung verwenden, es muss nicht die Originalverpackung sein.

Wo kann ich Originalersatzteile und Originalzubehör von Ninja kaufen?

Ersatzteile und Zubehör von Ninja werden von denselben Ingenieuren entwickelt, die auch Ihr Küchengerät von Ninja entwickelt haben. Die vollständige Palette der Ersatz- und Zubehörteile von Ninja für alle Ninja Geräte finden Sie unter www.ninjakitchen.eu. Bitte beachten Sie, dass Ihre Garantie möglicherweise keine Schäden abdeckt, die durch Ersatzteile verursacht wurden, die keine Originalkomponenten von Ninja sind.

MERCI

d'avoir acheté la friteuse sans huile Ninja CRISPI PRO



ENREGISTREMENT DE L'ACHAT



<http://www.ninjakitchen.eu/registerguarantee>



Scannez le QR code avec un appareil mobile

INFORMATIONS À NOTER

Numéro de modèle : _____

Numéro de série : _____

Date d'achat : _____
(Conserver le reçu)

Magasin d'achat : _____

CARACTÉRISTIQUES TECHNIQUES

Tension : 220-240 V - 50-60 Hz

Puissance : 2 050 W

La consommation énergétique en mode veille est de 0,2 W.

L'appareil passe automatiquement en mode de veille après 10 minutes d'inactivité.

CONSEIL : vous trouverez les numéros de modèle et de série sur l'étiquette du QR code située à l'arrière de l'appareil, au niveau du cordon d'alimentation.



Ce symbole indique que cet appareil ne doit pas être jeté avec les ordures ménagères. Afin de prévenir une éventuelle nocivité pour l'environnement ou la santé résultant de la mise au rebut non conforme des déchets, recyclez l'appareil de manière responsable pour favoriser la réutilisation durable des matériaux. Pour renvoyer votre appareil usagé, utilisez les systèmes de retour et de collecte, ou contactez le détaillant auprès duquel cet appareil a été acheté. Il pourra procéder au recyclage de cet appareil dans le respect de l'environnement.

SharkNinja Europe Ltd,
1st/2nd Floor Building 3150,
Thorpe Park, Century Way,
Leeds, Royaume-Uni, LS15 8ZB
+33 (800) 908874

SharkNinja Germany GmbH,
Rotfeder-Ring 9,
60327 Frankfurt am Main,
Allemagne

Les illustrations peuvent être différentes du produit réel. Nous nous efforçons d'améliorer constamment nos produits, c'est pourquoi les spécifications contenues dans ce manuel sont susceptibles d'être modifiées sans préavis.

© 2025 SharkNinja Operating LLC

AS101EUSeries_IB_MP_Mv5



@ninjakitchen

NINJA

CRISPI PRO

Série AS101EU/AS090EU

Notice d'utilisation



FRANÇAIS

CONSIGNES DE SÉCURITÉ IMPORTANTES

APPAREIL DESTINÉ UNIQUEMENT À UN USAGE DOMESTIQUE EN INTÉRIEUR. VEUILLEZ LIRE ATTENTIVEMENT TOUTE LA NOTICE D'UTILISATION AVANT D'UTILISER VOTRE APPAREIL



Veillez lire la notice d'utilisation pour comprendre le fonctionnement et l'utilisation du produit.



Indique un risque de blessure grave ou fatale, ou de dommage matériel important en cas de non-respect de la mise en garde représentée par ce symbole.



Ne pas toucher les surfaces chaudes. Toujours porter des gants de protection pour éviter les brûlures.



Appareil réservé à un usage domestique et en intérieur.



Ne pas couvrir ni n'obstruer l'évent de quelque manière que ce soit.

AVERTISSEMENT

Le non-respect de cette notice d'utilisation peut entraîner un choc électrique, un incendie ou un risque de brûlure pouvant causer des dommages matériels, des blessures voire la mort. Lors de l'utilisation d'appareils électriques, il est important de toujours prendre quelques précautions simples et de respecter les consignes de sécurité suivantes :

NE PAS toucher les surfaces chaudes ou la sortie d'air

- Le Ninja CRISPI PRO, la plate-forme réglable, les contenants en verre Ninja CleanCrisp et les plaques de cuisson deviennent extrêmement chauds pendant l'utilisation. Pour éviter les brûlures ou les blessures graves :
 - Toujours manipuler les contenants en verre par leurs poignées, en portant des gants de four. NE PAS toucher les contenants en verre chauds.
 - Laisser la plate-forme refroidir ou utiliser des gants de four isolants avant de la manipuler.
 - NE PAS toucher d'autres composants sans maniques ou gants de four isolants.

- Pendant l'utilisation, de l'air chaud et de la vapeur sont libérés. Garder les mains et le visage à une distance sûre de l'évent de sortie d'air.

QUALIFICATIONS DE L'UTILISATEUR

- NE PAS laisser les enfants utiliser l'appareil, le nettoyer ou jouer avec. Redoubler de vigilance en cas d'utilisation de l'appareil à proximité d'enfants.
- Une surveillance accrue est nécessaire quand il est utilisé par des personnes dont les capacités mentales, sensorielles ou physiques sont réduites, ou présentant un manque d'expérience et de connaissances. Elles doivent être surveillées ou avoir reçu des consignes sur la manière d'utiliser l'appareil en toute sécurité, ainsi que comprendre les risques liés à son utilisation.

UTILISATION PRÉVUE

- Utiliser cet appareil pour la friture sans huile UNIQUEMENT. NE PAS utiliser pour la friture traditionnelle. NE PAS utiliser cet appareil à des fins autres que celles prévues.

CHOISIR UN ENDROIT SÛR

- S'assurer que l'appareil se situe à un endroit approprié avant de commencer à utiliser. NE PAS déplacer l'appareil pendant l'utilisation. Il convient de faire preuve d'une extrême prudence lorsque les récipients en verre contiennent des aliments chauds, de l'huile ou des liquides. Une mauvaise utilisation peut entraîner un déversement d'aliments pouvant causer des brûlures graves ou des blessures corporelles.

UTILISATION EN INTÉRIEUR SUR PLAN DE TRAVAIL UNIQUEMENT

- Cet appareil est réservé uniquement à un usage domestique en intérieur. NE PAS utiliser à l'extérieur, dans des véhicules en mouvement ou sur des bateaux.
- Réservé à une utilisation sur plan de travail. S'assurer que la surface est plane, propre et sèche. NE PAS placer près du bord du plan de travail.

TENIR ÉLOIGNÉ DE LA CHALEUR

- Pour éviter tout risque d'incendie ou de dommages matériels, NE PAS placer l'appareil ou le cordon d'alimentation sur une cuisinière. Ne jamais placer sur des surfaces chaudes, à proximité d'un brûleur à gaz ou électrique chaud, ou dans un four.

PRÉVOIR SUFFISAMMENT D'ESPACE POUR LA VENTILATION

- NE PAS couvrir l'entrée ou la sortie d'air pendant que l'appareil fonctionne. Cela provoquerait une cuisson inégale et pourrait endommager l'appareil ou le faire surchauffer. Tenir tous les objets à 15 cm de l'évent pendant l'utilisation de l'appareil.

POUR ÉVITER DE BRISER LES CONTENANTS EN VERRE CLEANCRISP NINJA :

- Les écarts soudains de température peuvent briser les contenants en verre.
 - NE PAS mettre de liquides ni d'aliments froids ou frais dans des contenants en verre chauds. Ne pas mettre de liquides ni d'aliments chauds dans des contenants en verre froids.

CONSIGNES DE SÉCURITÉ IMPORTANTES

APPAREIL DESTINÉ UNIQUEMENT À UN USAGE DOMESTIQUE EN INTÉRIEUR. VEUILLEZ LIRE ATTENTIVEMENT TOUTE LA NOTICE D'UTILISATION AVANT D'UTILISER VOTRE APPAREIL.

⚠ AVERTISSEMENT

Le non-respect de cette notice d'utilisation peut entraîner un choc électrique, un incendie ou un risque de brûlure pouvant causer des dommages matériels, des blessures voire la mort. Lors de l'utilisation d'appareils électriques, il est important de toujours prendre quelques précautions simples et de respecter les consignes de sécurité suivantes :

- NE PAS mettre le verre chaud directement en contact avec des surfaces ou éléments froids ou humides. Laisser les contenants en verre refroidir avant de les mettre dans un évier, de les laver, de les réfrigérer ou de les congeler.
- 12** Les contenants ne peuvent pas être utilisés au four, sur un gril ou sur une cuisinière. NE PAS utiliser avec des appareils chauffants ou des sources de chaleur, à l'exception de l'appareil principal CRISPI PRO ou d'un micro-ondes. Ne pas placer des contenants vides au micro-ondes.
- 13** Les dommages physiques ou les chocs peuvent briser les contenants en verre ou les rendre fragiles face aux changements importants de température.
- Faire attention à ne pas rayer le verre en utilisant des ustensiles en métal ou des couteaux.
 - NE PAS utiliser d'accessoires de nettoyage abrasifs.
 - NE PAS faire tomber ni taper les contenants en verre contre des objets durs ou avec des ustensiles.
 - NE PAS utiliser ni réparer les contenants en verre après une chute ou s'ils présentent une ébréchure, une fissure ou d'importantes rayures.
 - Si un contenant en verre est ébréché ou cassé, utiliser des gants épais et nettoyer avec précaution. Les bris peuvent être tranchants et difficiles à repérer.
 - Jeter tout verre cassé ; NE PAS recycler.
- 14** Les contenants en verre Ninja® CleanCrisp™ peuvent être lavés au lave-vaisselle. Ils peuvent également être lavés à la main avec de l'eau chaude et savonneuse, ainsi que des nettoyants non abrasifs et des éponges en plastique ou en nylon s'il est nécessaire de les frotter.
- Les couvercles en plastique sont conçus uniquement pour être utilisés au micro-ondes et conserver des aliments.

À BRANCHER DIRECTEMENT SUR UNE PRISE APPROPRIÉE

- 15** Garder l'appareil et son câble d'alimentation hors de portée des enfants.
- 16** Sélectionner une prise située au-dessus du plan de travail, permettant au cordon d'être tenu hors de portée des enfants et éloigné des surfaces chaudes ainsi que des événements de l'appareil.
- 17** Pour réduire le risque de chute de l'appareil, pouvant entraîner des brûlures graves ou des blessures par impact :
- NE PAS laisser le câble d'alimentation pendre du bord d'une table ou d'un plan de travail.
 - NE PAS utiliser de rallonge.
 - Le câble d'alimentation est court afin de réduire le risque que des enfants ne l'attrapent ou ne s'y emmêlent, ou que des personnes ne trébuchent dessus.

NE PAS UTILISER L'APPAREIL S'IL EST ENDOMMAGÉ

- 18** Inspecter régulièrement l'appareil et le cordon d'alimentation. Si l'appareil est endommagé de quelque manière que ce soit (y compris le cordon d'alimentation ou la prise), NE PAS l'utiliser. Si l'appareil ne fonctionne pas correctement, arrêter immédiatement de l'utiliser et appeler le service client.
- 19** Si un contenant en verre Ninja est tombé ou présente un éclat, une fissure ou des rayures profondes, NE PAS l'utiliser, car sa solidité pourrait être compromise et il pourrait se briser ; jeter immédiatement le contenant.

PRÉPARATION AVANT UTILISATION

- 20** TOUJOURS s'assurer que le contenant en verre Ninja CleanCrisp est correctement installé dans l'unité principale du Ninja CRISPI PRO avant de l'utiliser.

REMPLIR JUSQU'AU NIVEAU APPROPRIÉ

- 21** Pour éviter tout contact des aliments avec l'élément chauffant, qui pourrait causer des blessures ou affecter la sécurité d'utilisation de l'appareil, NE PAS trop remplir le contenant en verre Ninja.

VÉRIFIER LA TEMPÉRATURE DES ALIMENTS

- 22** La tension des prises peut varier, ce qui affecte la performance de votre produit. Afin d'éviter tout risque de maladie, utiliser un thermomètre pour vérifier que les aliments sont cuits aux températures recommandées.

NETTOYAGE

- 23** TOUJOURS éteindre l'appareil et le débrancher de la prise lorsqu'il n'est pas utilisé et avant le nettoyage.
- 24** Afin d'éviter une décharge électrique, NE PAS immerger le câble, les prises de courant ou le corps de l'appareil dans de l'eau ou tout autre liquide.
- 25** NE PAS nettoyer avec des tampons à récurer métalliques. Des morceaux peuvent se détacher du tampon et toucher des composants électriques, créant ainsi un risque de décharge.
- 26** Voir la section Nettoyage.

NE PAS MODIFIER OU UTILISER DES ACCESSOIRES NON APPROUVÉS

- 27** Les modifications ou l'utilisation d'accessoires ou de pièces non recommandés par SharkNinja peuvent entraîner un incendie, un choc électrique ou des blessures. N'utiliser que des récipients de cuisson, accessoires ou pièces de rechange recommandés ou vendus par SharkNinja.
- 28** N'utilisez pas de minuterie externe ni de système de télécommande séparé pour faire fonctionner cet appareil.

CONSERVER CETTE NOTICE D'UTILISATION EN LIEU SÛR

PIÈCES ET ACCESSOIRES

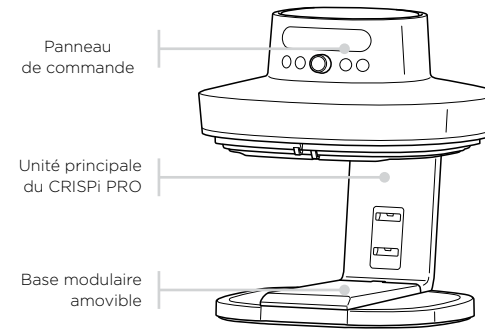

2 grandes plaques de cuisson



2 couvercles de contenant

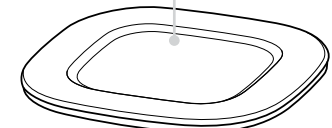

Contenant en verre Ninja CleanCrisp XL

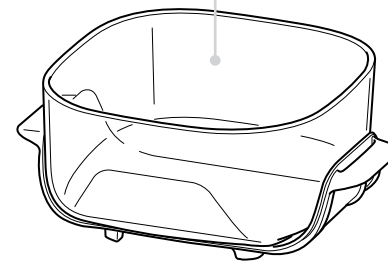

Contenant en verre moyen Ninja CleanCrisp

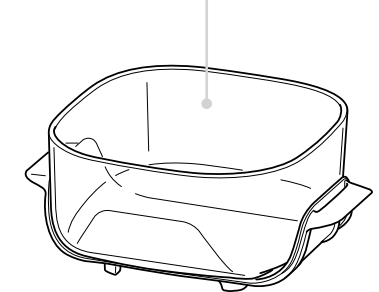

DÉCOUVRIR VOTRE NINJA CRISPI PRO

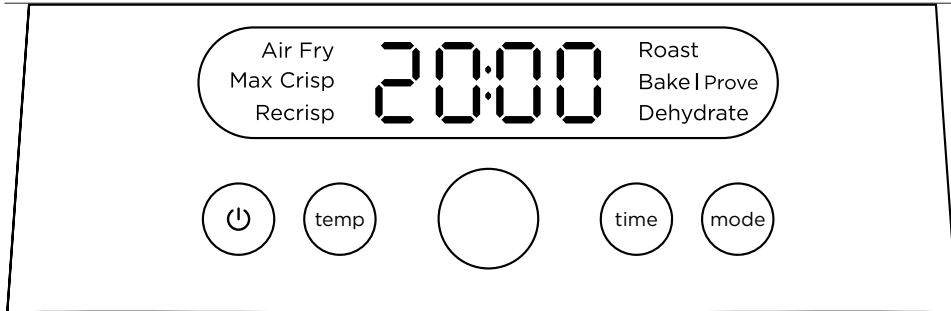

MODES

Air Fry (Frire sans huile) : Utilisez ce programme pour donner du croustillant et du croquant aux aliments, avec peu ou pas d'huile.

Max Crisp (Croustillant max) : Ajoutez la touche finale croustillante aux repas ou faites fondre les garnitures pour créer la finition parfaite.

Recrisp (Refaire dorer/Rôtir) : Rendez à vos restes tout leur croustillant en les réchauffant en douceur.

Roast (Rôtir) : Rôtit les viandes pour les rendre tendres et savoureuses.

Bake (Cuire au four), Prove (Faire lever) : Créez des pâtisseries et des desserts gourmands.

Dehydrate (Déshydrater) : Permet de déshydrater vos viandes, fruits et légumes pour des collations saines.

REMARQUE : Les modes peuvent varier selon le modèle.

BOUTONS DE COMMANDE

Power (Marche/Arrêt) : Permet d'allumer et d'éteindre l'appareil.

Temp (Température) : Appuyez sur le bouton Temp (Température) et utilisez le bouton de réglage pour régler la température.

Time (Temps de cuisson) : Appuyez sur le bouton Time (Temps de cuisson) et utilisez le bouton de réglage pour régler la durée.

Mode : Appuyez sur le bouton de mode et utilisez le bouton de réglage pour sélectionner le mode de cuisson.

BOUTON DE RÉGLAGE

Sélection du programme/de la température/du temps de cuisson : Tournez le bouton de réglage pour sélectionner un mode de cuisson ou régler la durée ou la température.

Dial/Start (Bouton de réglage/Démarrage) : Appuyez sur le bouton de réglage pour démarrer ou mettre en pause la cuisson.

REMARQUE : La cuisson s'interrompt automatiquement lorsque le contenant en verre Ninja® est retiré de l'unité principale CRISPI PRO.

AVANT LA PREMIÈRE UTILISATION

- 1 Retirer et jeter tous les matériaux d'emballage, les étiquettes et le ruban adhésif de l'appareil.
- 2 Retirer tous les accessoires de l'emballage et lire attentivement ce manuel. Il convient de prêter une attention toute particulière aux consignes de fonctionnement, aux avertissements et aux mises en garde importantes, afin d'éviter tout risque de blessure ou de dommage matériel.
- 3 Nettoyer les récipients, les plaques de cuisson et les couvercles à l'eau chaude savonneuse, puis rincer et sécher soigneusement. **NE JAMAIS** mettre l'unité principale au lave-vaisselle.
- 4 S'assurer que l'évent d'admission d'air n'est pas couvert pendant le fonctionnement de l'appareil. Tenir tous les objets à 15 cm de l'évent pendant l'utilisation de l'appareil.

GUIDE D'UTILISATION ET D'ENTRETIEN

CONTENANTS EN VERRE NINJA® CleanCrisp

- 1 La base isolante et les poignées faciles à saisir sont fixées de manière permanente aux contenants en verre Ninja et elles ne doivent **JAMAIS** être retirées.
- 2 Cesser d'utiliser le récipient en verre Ninja si les poignées faciles à saisir ou la base isolante sont cassées ou endommagées.
- 3 Les contenants en verre Ninja peuvent aller au congélateur, au micro-ondes et au lave-vaisselle.
- 4 Les récipients en verre Ninja ne sont **PAS** adaptés au four/à la cuisinière/au gril.
- 5 Manipuler les contenants en verre avec précaution. Ils peuvent se briser s'ils tombent, s'ils heurtent une surface ou s'ils sont frappés avec des ustensiles durs. Jeter immédiatement au moindre dommage.
- 6 Si un contenant en verre Ninja est tombé ou présente un éclat, une fissure ou des rayures profondes, **NE PAS** l'utiliser, car sa solidité pourrait être compromise et il pourrait se briser.
- 7 Éviter de ranger des articles dans les contenants en verre Ninja qui pourraient rayer ou endommager l'intérieur.

REMARQUE : Si une partie d'un contenant en verre Ninja s'écaille ou se brise, utiliser des gants épais et faire attention en nettoyant le verre, car les morceaux peuvent être coupants. Mettre les bouts de verre dans une poubelle standard ; **NE PAS** recycler.

COUVERCLES DES CONTENANTS

- 1 Les couvercles peuvent aller au congélateur, au micro-ondes (s'assurer que le couvercle n'est **PAS** fixé sur le contenant en verre Ninja lorsqu'il est au micro-ondes) et au lave-vaisselle (panier supérieur uniquement).
- 2 **NE PAS** refermer le contenant en verre Ninja avec le couvercle juste après la cuisson.
- 3 **NE JAMAIS** placer le contenant en verre Ninja ou la plaque de cuisson directement sur le couvercle après la cuisson.

PLAQUES DE CUISSON

- 1 Les plaques de cuisson sont lavables au lave-vaisselle, mais elles ne peuvent **PAS** être utilisées au four ou au micro-ondes.

UTILISATION DU NINJA CRISPI® PRO

UTILISATION DES MODES DE CUISSON

Pour allumer l'unité principale du CRISPI PRO, branchez le cordon d'alimentation dans une prise de courant, puis appuyez sur le bouton d'alimentation.



REMARQUE : Pour de meilleurs résultats, **NE PAS** combiner des ingrédients crus, congelés et/ou précuits. Ne faites cuire **QU'UN SEUL** type d'aliment à la fois.

- 1 Installez une plaque de cuisson dans un contenant en verre Ninja®. Manipulez-la avec précaution pour éviter de plier la plaque de cuisson. Ajoutez les ingrédients dans le contenant en verre Ninja.



- 2 Déplacez la base modulaire à la bonne position pour le contenant que vous utilisez.

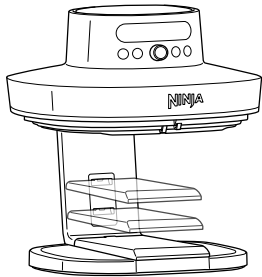

Position haute 2,4 L

Position centrale 3,8 L

Position basse 5,7 L

- 3 Alignez le contenant avec la base modulaire et poussez-le vers la colonne centrale jusqu'à ce qu'il s'enclenche complètement.

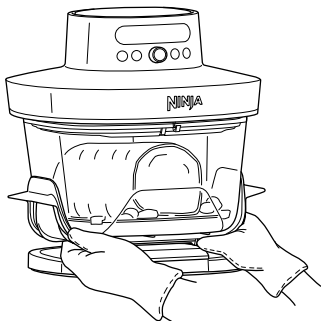

- 4 Utilisez le bouton de réglage pour sélectionner le mode de cuisson souhaité.

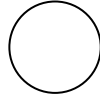

REMARQUE : Appuyez sur le bouton de mode pour revenir à la sélection du mode après avoir appuyé sur le bouton de température ou de temps.

- 5 Appuyez sur le bouton Temp (Température) et utilisez le bouton de réglage pour régler la température.

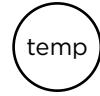

- 6 Appuyez sur le bouton Time (Temps de cuisson) et utilisez le bouton de réglage pour programmer la durée.

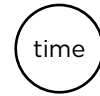

- 7 Appuyez sur le bouton de réglage pour démarrer la cuisson.

REMARQUE : « ADD POT » (AJOUTER LA CUVE) s'affiche sur le panneau de commande si le contenant n'est pas installé correctement.

Add Pot

- 8 Pour mélanger ou retourner les ingrédients pendant la cuisson, retirez le contenant en verre de l'appareil principal ou appuyez sur le bouton de réglage pour mettre la cuisson en pause. Secouez le contenant à l'aide des poignées faciles à saisir ou retournez les aliments avec un ustensile à embout en silicone. Réinsérez le contenant en verre dans l'appareil et appuyez sur le bouton de réglage pour reprendre la cuisson.
- 9 Lorsque la cuisson est terminée, l'appareil sonne et « DONE » (TERMINÉ) apparaît sur l'écran. Le contenant peut être placé directement sur n'importe quelle surface de plan de travail.
- 10 Mangez directement dans le contenant, retirez les ingrédients à l'aide de pinces/ustensiles à embout en silicone ou versez-les dans une assiette à l'aide des poignées faciles à saisir.

NETTOYAGE ET ENTRETIEN

NETTOYER VOTRE NINJA CRISPI PRO

Laissez **TOUJOURS** l'appareil refroidir complètement avant de le nettoyer.

Pièce/Accessoire	Méthode de nettoyage	Lavable au lave-vaisselle ?
Appareil principal	Pour nettoyer l'appareil principal et le panneau de commande, essuyez-les avec un chiffon humide. REMARQUE : NE JAMAIS immerger le corps de l'appareil principal dans de l'eau ou tout autre liquide. NE JAMAIS laver le corps de l'appareil principal au lave-vaisselle.	Non
Contenants en verre Ninja	Les contenants peuvent être lavés au lave-vaisselle ou à la main avec de l'eau chaude savonneuse. En cas de lavage à la main, ne pas utiliser d'outils de nettoyage abrasifs et sécher soigneusement à l'air libre ou à l'aide d'une serviette toutes les pièces après utilisation. Laisser les contenants en verre refroidir progressivement à température ambiante avant de les placer dans de l'eau, un évier ou un lave-vaisselle.	Oui
Plaques de cuisson	Les plaques de cuisson peuvent être nettoyées au lave-vaisselle ou à la main. En cas de lavage à la main, sécher soigneusement tous les éléments avec un torchon ou à l'air libre après utilisation.	Oui
Couvercles	Les couvercles peuvent être nettoyés au lave-vaisselle (panier supérieur uniquement) ou à la main. En cas de lavage à la main, sécher soigneusement tous les éléments avec un torchon ou à l'air libre après utilisation.	Oui
Base modulaire	La base modulaire doit être lavée à la main ou essuyée avec un chiffon propre et humide. Sécher soigneusement à l'air libre ou à l'aide d'une serviette après utilisation.	Non

PIÈCES DE RECHANGE

Pour commander des pièces et accessoires supplémentaires, rendez-vous sur ninjakitchen.eu ou contactez le service client au +33 (800) 908874.

ACCESSOIRES VENDUS SÉPARÉMENT

Nous proposons une gamme d'accessoires sur mesure pour votre Ninja CRISPI. Rendez-vous sur ninjakitchen.eu pour élargir votre horizon culinaire et faire passer vos talents de cuisinier(ère) au niveau supérieur.

- La base isolante des contenants en verre Ninja* permet de les poser en toute sécurité sur n'importe quelle surface de plan de travail, sans risque de dommages thermiques.
- Les poignées faciles à saisir sur les contenants en verre Ninja vous permettent de manipuler les contenants en toute sécurité après la cuisson.
- Pour une cuisson uniforme, disposez les ingrédients en une seule couche homogène au fond du contenant, sans les chevaucher. Si les ingrédients se chevauchent, remuez-les à mi-cuisson.
- La température et la durée peuvent être ajustées à tout moment pendant la cuisson. Appuyez sur le bouton Temp (Température) ou Time (Temps de cuisson), puis utilisez le bouton de réglage pour ajuster les paramètres.
- Vérifiez régulièrement la cuisson afin d'éviter toute surcuisson.
- L'appareil s'arrête automatiquement si le contenant en verre Ninja est retiré. Pour reprendre la cuisson, insérez le contenant en verre Ninja ; l'appareil reprendra automatiquement la cuisson.
- La plaque de cuisson surélève les ingrédients dans le panier, permettant à l'air de circuler en dessous et autour pour des résultats croustillants et uniformes.
- Pour de meilleurs résultats avec les légumes frais et les pommes de terre, utilisez au moins une cuillère à soupe d'huile. Ajoutez plus d'huile selon vos préférences pour atteindre le degré de croustillant souhaité.
- Pour de meilleurs résultats, contrôlez la cuisson et retirez les aliments dès que vous jugez qu'ils sont suffisamment cuits. Nous recommandons l'utilisation d'un thermomètre à lecture instantanée afin de contrôler la température interne des protéines. Retirez immédiatement les aliments à la fin du temps de cuisson pour éviter la surcuisson.

- **L'appareil a-t-il besoin d'être préchauffé ?**
Non, il n'est pas nécessaire de préchauffer l'appareil.
- **Pourquoi ADD POT (AJOUTER LA CUVE) apparaît-il sur l'écran ?**
Le contenant en verre Ninja* n'est pas installé correctement. Assurez-vous que la base modulaire est dans la bonne position et que le contenant en verre s'enclenche complètement en place.
- **Comment mettre le minuteur en pause ?**
Appuyez sur le bouton de réglage ou retirez le contenant de la base pendant la cuisson pour mettre le mode de cuisson en pause.
- **Les contenants en verre peuvent-ils être posés sur mon plan de travail ?**
Oui, la base isolante des contenants en verre Ninja permet de les poser sur n'importe quel plan de travail pendant ou après la cuisson.
- **Quand dois-je utiliser la plaque de cuisson ?**
Utilisez la plaque de cuisson si vous souhaitez que vos aliments soient bien croustillants. La plaque surélève les aliments dans le panier de manière à ce que l'air puisse circuler en dessous et les cuire de façon uniforme.
- **Mes aliments n'ont pas cuit.**
Assurez-vous que le contenant en verre Ninja est correctement installé pendant la cuisson. Pour une cuisson uniforme, veillez à disposer les ingrédients en une couche homogène au fond du panier, sans les chevaucher. Utilisez les poignées faciles à saisir sur les contenants en verre afin de secouer et mélanger les ingrédients, pour un croustillant uniforme. La température et le temps de cuisson peuvent être ajustés à tout moment lors de la cuisson. Appuyez sur le bouton Temp (Température) ou Time (Temps de cuisson), puis utilisez le bouton de réglage pour ajuster les paramètres.
- **Mes aliments ont brûlé.**
Pour de meilleurs résultats, contrôlez la cuisson et retirez les aliments dès que vous jugez qu'ils sont suffisamment cuits. Retirez immédiatement les aliments à la fin du temps de cuisson pour éviter la surcuisson.
- **Pourquoi certains ingrédients se soulèvent-ils lorsqu'on les fait frire sans huile ?**
Le ventilateur de la friteuse sans huile peut parfois déplacer les aliments légers. Utilisez des piques en bois pour fixer les aliments légers, comme la tranche de pain supérieure d'un sandwich.
- **Puis-je faire frire sans huile des ingrédients fraîchement panés ?**
Oui, mais en utilisant la bonne technique pour les paner. Il est important de tremper les aliments d'abord dans la farine, puis dans l'œuf et enfin dans la chapelure. Veillez à bien presser la chapelure sur les aliments afin qu'elle adhère bien. Si la panure n'adhère pas correctement aux aliments, elle risque d'être soufflée par le ventilateur puissant de l'appareil.
- **Pourquoi l'appareil émet-il un signal sonore ?**
L'appareil émet un signal sonore lorsque le mode de cuisson démarre, puis lorsque la cuisson terminée.
- **L'écran est devenu noir.**
L'appareil est en mode de veille. Appuyez sur le bouton START/POWER (DÉMARRER/ARRÊTER) pour le rallumer.
- **Un message « E » s'affiche sur l'écran du panneau de commande.**
L'appareil ne fonctionne pas correctement. Veuillez contacter le service client au **+33 (800) 908874**.

GARANTIE FABRICANT

La garantie Ninja

Lorsqu'un client achète un produit dans l'UE, il bénéficie des droits légaux relatifs à la qualité du produit (vos « droits légaux »). Vous pouvez faire valoir vos droits légaux contre votre revendeur, y compris Ninja, si vous avez acheté votre appareil Ninja sur ninjakitchen.eu. Toutefois, Ninja a une grande confiance dans la qualité de ses produits, et fournit donc une garantie fabricant supplémentaire allant jusqu'à 2 ans et comprenant les pièces et la main-d'œuvre.

La garantie fournie avec l'appareil reflète la confiance du fabricant en ses produits et témoigne de la qualité de la fabrication.

La garantie fabricant n'affecte en rien vos droits légaux.

Quelle est la durée de la garantie des appareils Ninja neufs ?

Notre garantie fabricant dure un an à compter de la date d'achat en standard ou deux (2) ans si vous enregistrez votre achat auprès de nous dans les 28 jours.

Comment puis-je enregistrer ma garantie Ninja ?

Si vous avez acheté votre appareil de cuisine Ninja directement auprès de ninjakitchen.eu, votre garantie est enregistrée automatiquement. Si vous l'avez acheté ailleurs en UE, vous pouvez enregistrer votre garantie en ligne dans les 28 jours suivant l'achat.

- Pour l'enregistrement en ligne, rendez-vous sur www.ninjakitchen.eu/register-guarantee ou bien scannez le QR code figurant dans votre notice d'utilisation.
- Notez et conservez la date d'achat de votre appareil.

IMPORTANT :

- Conservez votre ticket de caisse si vous avez acheté votre appareil de cuisine Ninja ailleurs que sur www.ninjakitchen.eu. Vous en aurez besoin pour faire valoir votre garantie.

Quels sont les avantages de l'enregistrement de ma garantie gratuite Ninja ?

Lorsque vous enregistrez votre garantie, vous bénéficiez d'une année de couverture supplémentaire. Nous disposerons également de vos coordonnées au cas où nous aurions besoin de vous contacter. De plus, si vous acceptez de recevoir des communications de notre part, vous pourrez également bénéficier d'astuces et de conseils qui vous aideront à tirer le meilleur parti de votre appareil de cuisine Ninja, ainsi qu'être informé(e) des nouvelles technologies et des nouveaux produits Ninja.

Que couvre la garantie gratuite Ninja ?

La réparation ou le remplacement de votre appareil Ninja (à la discrétion de Ninja), y compris les pièces et la main-d'œuvre.

Qu'est-ce qui n'est pas couvert par la garantie gratuite Ninja ?

- L'usure normale.
- Les dommages accidentels ainsi que les défauts causés par des négligences, un manque d'entretien, une mauvaise utilisation ou une manipulation inappropriée de l'appareil de cuisine Ninja non conformes à la notice d'utilisation Ninja fournie avec votre appareil.
- Les dommages causés par l'utilisation de l'appareil de cuisine Ninja à des fins autres que l'usage domestique normal.
- Les dommages causés par l'utilisation de pièces n'ayant pas été assemblées ou installées conformément à la notice d'utilisation.
- Les dommages causés par l'utilisation de pièces et d'accessoires autres que les composants d'origine Ninja.
- Les installations défectueuses (sauf si elles ont été réalisées par Ninja).
- Les réparations ou les altérations réalisées par des personnes autres que le personnel de Ninja ou ses agents.

GARANTIE FABRICANT

Comment puis-je faire valoir la garantie gratuite de Ninja ?

Contactez notre service clientèle au +33 (800) 908874. Pour connaître nos heures de service, consultez la rubrique « Nous contacter » de notre site Web. L'appel est gratuit et vous serez directement mis(e) en contact avec un représentant Ninja. Vous trouverez également une assistance en ligne sur <https://ninjakitchen.eu/>.

Le représentant Ninja effectuera quelques étapes de dépannage avec vous. Si nous arrivons à la conclusion que le produit est défectueux, nous vous enverrons gratuitement une pièce de rechange ou une étiquette de retour pour renvoyer le produit défectueux. Lorsque nous aurons reçu le produit défectueux, nous vous enverrons un produit de remplacement.

Veillez noter que le produit doit être renvoyé emballé dans un carton. Il peut s'agir de n'importe quel carton adapté, et pas forcément de celui d'origine.

Où puis-je acheter des pièces et accessoires d'origine Ninja ?

Les pièces de rechange et accessoires Ninja sont développés par les ingénieurs qui ont conçu votre appareil de cuisine Ninja. Vous trouverez une gamme complète d'accessoires et de pièces de rechange Ninja pour tous les appareils Ninja sur www.ninjakitchen.eu. Veuillez noter que la garantie ne couvre pas les dommages résultant de l'utilisation de pièces détachées autres que celles fournies par Ninja.

GRAZIE

per l'acquisto della friggitrice ad aria Ninja CRISPI PRO



REGISTRA IL TUO ACQUISTO



<http://www.ninjakitchen.eu/registerguarantee>



Scansiona il codice QR con il tuo dispositivo mobile

REGISTRA I SEGUENTI DATI

Numero del modello: _____

Numero di serie: _____

Data di acquisto: _____
(conservare lo scontrino/ricevuta fiscale)

Negoziato di acquisto del prodotto: _____

SPECIFICHE TECNICHE

Tensione: 220-240 V - 50-60 Hz

Watt: 2050 W

Il consumo energetico in standby è di 0,2 W

L'elettrodomestico si predispone automaticamente in modalità standby (standby) dopo 10 minuti di inattività.

SUGGERIMENTO: il numero del modello e il numero di serie sono riportati sulla targhetta del codice QR, sul retro dell'unità, accanto al cavo di alimentazione.



Questo simbolo indica che il prodotto non deve essere smaltito con altri rifiuti domestici. Per evitare eventuali danni all'ambiente o alla salute dell'uomo causati dallo smaltimento incontrollato dei rifiuti, riciclare il prodotto in maniera responsabile allo scopo di favorire il riutilizzo sostenibile dei materiali. Per lo smaltimento dell'apparecchio dopo l'utilizzo, avvalersi dei sistemi di restituzione e raccolta o contattare il rivenditore presso cui il prodotto è stato acquistato. Il rivenditore può ritirare questo prodotto e garantire un riciclo sicuro per l'ambiente.

SharkNinja Europe Ltd,
1st/2nd Floor Building 3150,
Thorpe Park, Century Way,
Leeds, Inghilterra, LS15 8ZB
800 961655

SharkNinja Germany GmbH,
Rotfeder-Ring 9,
60327 Francoforte sul Meno,
Germania

Il prodotto illustrato può essere diverso dal prodotto effettivo. Shark si impegna costantemente a migliorare i propri prodotti, pertanto le specifiche descritte nel presente documento possono essere soggette a modifica senza preavviso.

© 2025 SharkNinja Operating LLC

AS101EUSeries_IB_MP_Mv5



@ninjakitchen

NINJA

CRISPI PRO

Serie AS101EU/AS090EU | Manuale d'uso



ITALIANO

IMPORTANTI ISTRUZIONI DI SICUREZZA

SOLO PER USO DOMESTICO AL CHIUSO. LEGGERE INTERAMENTE LE ISTRUZIONI PRIMA DELL'USO



Leggere attentamente le istruzioni per comprendere il funzionamento e l'uso del prodotto.



Indica la presenza di un pericolo che può causare lesioni personali, decesso o danni materiali rilevanti se l'avvertenza associata a questo simbolo viene ignorata.



Evitare il contatto con superfici calde. Usare sempre una protezione per le mani per evitare ustioni.



Solo per uso casalingo e al chiuso.



Non coprire o ostruire la bocchetta di sfogo in alcun modo.

AVVERTENZA

La mancata osservanza di queste istruzioni può provocare scosse elettriche, fiamme o pericolo di ustioni che possono causare danni materiali, lesioni personali o la morte. Quando si utilizza un elettrodomestico, osservare sempre le principali precauzioni di sicurezza, tra cui quelle elencate di seguito.

NON TOCCARE LE SUPERFICI CALDE O LO SFIATO DI SCARICO

1 La piattaforma regolabile Ninja CRISPI PRO, i contenitori in vetro Ninja CleanCrisp e le piastre per frittura antiaderente diventano estremamente calde durante l'uso. Per prevenire ustioni o lesioni gravi:

- Afferrare sempre i contenitori di vetro per i manici utilizzando i guanti da forno. NON toccare i contenitori di vetro caldi.
- Lasciare raffreddare la piattaforma o utilizzare guanti da forno isolati prima di maneggiarla.
- NON toccare altri componenti senza utilizzare presine o guanti da forno isolanti.

2 Durante l'uso, vengono rilasciati aria calda e vapore. Tenere mani e viso a una distanza di sicurezza dalla presa di uscita dell'aria.

QUALIFICHE DELL'UTENTE

3 NON consentire ai bambini di utilizzare, pulire, mantenere o giocare con l'elettrodomestico. Prestare estrema attenzione quando si utilizza l'apparecchio in prossimità di bambini.

4 Questo apparecchio può essere utilizzato da persone con capacità fisiche, sensoriali o mentali ridotte, o prive di esperienza e conoscenze, solo sotto supervisione oppure dopo aver ricevuto istruzioni adeguate sull'uso del dispositivo, sulla sicurezza e sui possibili pericoli.

USO PREVISTO

5 Utilizzare questo apparecchio SOLO per la frittura ad aria. NON utilizzare per la frittura a immersione. NON utilizzare l'apparecchio per impieghi diversi da quello previsto.

SCEGLI UN LUOGO SICURO PER LO STOCCAGGIO

6 Assicurarci che l'elettrodomestico si trovi in un luogo appropriato prima di iniziare a utilizzarlo. NON spostarlo o riposizionarlo durante l'uso. Prestare estrema attenzione quando i contenitori in vetro contengono alimenti caldi, olio o liquidi. L'uso improprio può causare versamenti di cibo che possono comportare gravi ustioni o lesioni personali.

SOLO PER PIANI DI LAVORO INTERNI

7 Questo apparecchio è stato progettato esclusivamente per uso domestico. NON utilizzare all'esterno o su imbarcazioni o veicoli in movimento.

8 Esclusivamente per il piano di lavoro. Verificare che la superficie sia piana, pulita e asciutta. NON posizionare vicino al bordo del piano di lavoro.

TENERE LONTANO DAL CALORE

9 Per evitare il rischio di incendio o danni materiali, NON posizionare l'apparecchio o il cavo di alimentazione su un piano cottura. Non posizionare mai su superfici calde, vicino a un fornello a gas caldo o elettrico, o in un forno.

LASCIARE SPAZIO PER LA VENTILAZIONE

10 NON coprire le prese di ingresso o di uscita dell'aria durante l'uso dell'unità. In caso contrario, la cottura potrebbe risultare poco uniforme e l'unità potrebbe subire danni o surriscaldarsi. Tenere tutti gli oggetti a 15 cm di distanza dallo sfogo mentre l'unità è in uso.

EVITARE CHE I CONTENITORI IN VETRO CLEANCRISP SI ROMPANO:

11 Gli sbalzi di temperatura improvvisi possono rompere il contenitore in vetro.

- NON aggiungere cibo o liquidi freschi o freddi nel contenitore in vetro ancora caldo. Non aggiungere cibo o liquidi caldi nel contenitore in vetro freddo.

IMPORTANTI ISTRUZIONI DI SICUREZZA

SOLO PER USO DOMESTICO AL CHIUSO. LEGGERE INTERAMENTE LE ISTRUZIONI PRIMA DELL'USO.

⚠ AVVERTENZA

La mancata osservanza di queste istruzioni può provocare scosse elettriche, fiamme o pericolo di ustioni che possono causare danni materiali, lesioni personali o la morte. Quando si utilizza un elettrodomestico, osservare sempre le principali precauzioni di sicurezza, tra cui quelle elencate di seguito.

- NON far entrare il contenitore in vetro caldo direttamente a contatto con superfici o oggetti freschi o bagnati. Lasciare raffreddare i contenitori in vetro prima di metterli in un lavandino, lavarli, riporli in frigorifero o nel congelatore.
- 12** I contenitori non sono utilizzabili in forno, sul piano cottura o sulla graticola. NON utilizzare con altri apparecchi riscaldanti o fonti di calore eccetto l'unità principale CRISPI PRO o un forno a microonde. Non posizionare i contenitori vuoti nel microonde.
- 13** Urti o danni fisici possono rompere il contenitore in vetro e renderlo più suscettibile alla rottura causata da sbalzi di temperatura.
- Fare attenzione a non graffiare il vetro quando si utilizzano coltelli e utensili in metallo.
 - NON utilizzare pagliette abrasive per la pulizia.
 - NON fare cadere o urtare il contenitore in vetro contro oggetti duri o sbattere gli utensili sullo stesso.
 - NON utilizzare o riparare il contenitore in vetro se è caduto, si è scheggiato, si è rotto o è molto graffiato.
 - Se un contenitore in vetro è scheggiato o si rompe, utilizzare guanti spessi durante la raccolta dei frammenti di vetro facendo molta attenzione. I frammenti possono essere molto taglienti e difficili da individuare.
 - Smaltire il vetro rotto; NON riciclare.
- 14** I contenitori in vetro Ninja® CleanCrisp™ sono lavabili in lavastoviglie. È inoltre possibile lavarli a mano con acqua tiepida e detersivo per i piatti. Se è necessario strofinare, utilizzare spazzole in nylon o spatoline in plastica e detersivi non aggressivi.
- I coperchi in plastica sono utilizzabili solo in microonde e per la conservazione.

COLLEGARLO DIRETTAMENTE A UNA PRESA APPROPRIATA

- 15** Tenere l'apparecchio e il relativo cavo di alimentazione fuori dalla portata dei bambini.
- 16** Scegliere una presa sopra il piano di lavoro che consenta di instradare il cavo fuori dalla portata dei bambini e lontano da superfici calde e sfiati dell'apparecchio.
- 17** Per ridurre il rischio che l'apparecchio cada dal piano di lavoro con possibili ustioni gravi o lesioni da impatto:
- NON lasciare che il cavo penda dal bordo del tavolo o del piano di lavoro.
 - NON utilizzare prolunghe.
 - L'unità è provvista di un cavo di alimentazione corto per evitare il rischio che venga afferrato o che le persone vi rimangano impigliate o possano inciampare.

NON UTILIZZARE SE DANNEGGIATO

- 18** Controllare regolarmente l'apparecchio e il cavo di alimentazione. Se l'apparecchio presenta qualche danno (incluso nel cavo di alimentazione o nella spina), NON utilizzarlo. Durante l'uso, se l'apparecchio non funziona correttamente, interromperne immediatamente l'uso e contattare il Servizio clienti.
- 19** Se un contenitore di vetro Ninja viene fatto cadere OPPURE si scheggia, si incrina o si graffia profondamente, NON utilizzarlo perché la sua resistenza potrebbe essere compromessa e potrebbe rompersi o frantumarsi; gettarlo immediatamente.

PREPARAZIONE PER L'USO

- 20** Assicurarsi SEMPRE che il contenitore di vetro Ninja CleanCrisp sia installato correttamente nell'unità principale Ninja CRISPI PRO prima di utilizzarlo.

RIEMPIRE FINO AI LIVELLI APPROPRIATI

- 21** Per evitare il contatto degli alimenti con elementi riscaldanti che potrebbero causare lesioni o compromettere l'uso sicuro dell'apparecchio, NON riempire eccessivamente il contenitore di vetro Ninja con gli alimenti oltre il bordo dello stesso.

CONTROLLARE LA TEMPERATURA DEL CIBO

- 22** Dato che le prese di corrente possono avere tensioni diverse, le prestazioni del prodotto possono variare. Per evitare possibili effetti negativi sulla salute, utilizzare un termometro da cucina per verificare che gli alimenti vengano cotti alle temperature consigliate.

PULIZIA

- 23** Spegnerne SEMPRE l'unità e staccare la spina dalla presa di corrente quando non è in uso e prima della pulizia.
- 24** Al fine di evitare scosse elettriche, NON immergere il cavo, le spine o l'unità principale in acqua o altri liquidi.
- 25** NON usare pagliette metalliche per la pulizia. Eventuali frammenti potrebbero entrare in contatto con le parti elettriche dell'apparecchio, creando il rischio di scariche elettriche.
- 26** Vedere la sezione Pulizia.

MODIFICHE VIETATE O ACCESSORI NON APPROVATI

- 27** Le modifiche o l'uso di accessori o componenti non raccomandati da SharkNinja possono causare incendi, scosse elettriche o lesioni. Utilizzare solo contenitori per la cottura, accessori o parti di ricambio consigliati o venduti da SharkNinja.
- 28** Non utilizzare un timer esterno o un sistema di controllo remoto separato per azionare questo dispositivo.

CONSERVARE QUESTE ISTRUZIONI.

COMPONENTI E ACCESSORI

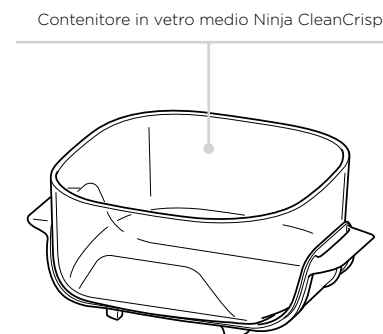
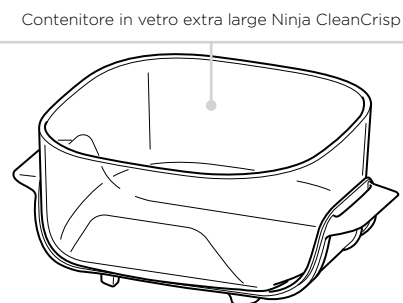
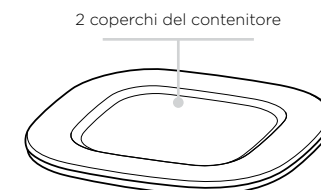
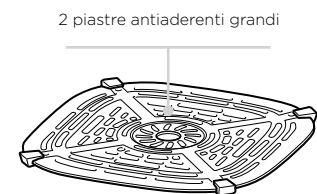
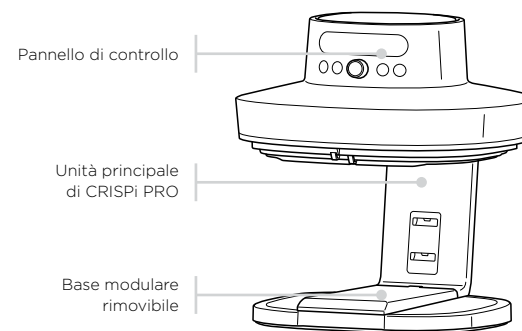

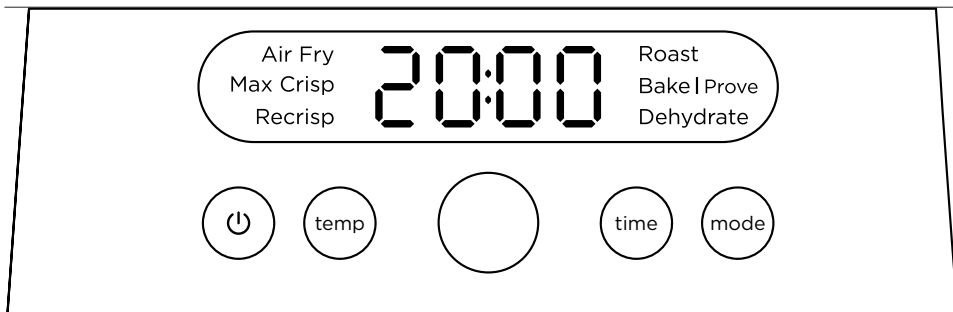

PROGRAMMI

Air Fry (Frittura ad aria): il programma che rende il cibo croccante con poco o zero olio.

Max Crisp (Croccantezza massima): aggiungi un tocco di croccantezza in più o mischia i condimenti per creare il piatto perfetto.

Recrisp (Nuova croccantezza): riscalda gli avanzi a bassa temperatura, creando una deliziosa crosticina sulla superficie.

Roast (Cottura arrosto): arrostisce le carni per renderle tenere e molto altro.

Bake/Prove (Cottura al forno/Lievitazione): per preparare golosi dolci e dessert.

Dehydrate (Essiccazione): il programma che essicca carne, frutta e verdura per snack sani.

NOTA: i programmi possono variare in base al modello.

PULSANTI OPERATIVI

Accensione: premere per accendere e spegnere l'unità.

Temp (Temperatura): premere il pulsante della temp (temperatura) e utilizzare la manopola per impostare la temperatura.

Time (Tempo): premere il pulsante del time (tempo) e utilizzare la manopola per impostare il tempo.

Mode (Modalità): premere il pulsante della mode (modalità) e utilizzare la manopola per selezionare la modalità di cottura.

MANOPOLA:

Selezione programma/temperatura/tempo: ruotare la manopola per selezionare un programma di cottura o regolare il tempo o la temperatura.

Manopola/Pulsante avvio: premere la manopola per avviare o mettere in pausa la cottura.

NOTA: la cottura si interrompe automaticamente quando il contenitore di vetro Ninja® viene rimosso dall'unità principale CRISPI PRO.

PRIMA DEL PRIMO UTILIZZO

- 1 Rimuovere dall'unità e smaltire il materiale di imballaggio, le etichette e il nastro adesivo.
- 2 Estrarre tutti gli accessori dalla confezione e leggere attentamente il presente manuale. Prestare particolare attenzione alle istruzioni relative al funzionamento, alle avvertenze e alle precauzioni importanti per evitare lesioni o danni materiali.
- 3 Lavare i contenitori, le piastre antiaderenti e i coperchi in acqua calda e sapone, quindi sciacquarli e asciugarli completamente. Non lavare **MAI** l'unità principale in lavastoviglie.
- 4 Assicurarsi che la presa di ingresso dell'aria non sia coperta durante l'uso dell'unità. Tenere tutti gli oggetti a 15 cm di distanza dallo sfianto mentre l'unità è in uso.

CONTENITORI IN VETRO NINJA® CleanCrisp

- 1 La base termoprotettiva e i manici ergonomici sono fissati in modo permanente ai contenitori in vetro Ninja e non devono **MAI** essere rimossi.
- 2 Interrompere l'uso del contenitore in vetro Ninja se i manici ergonomici o la base termoprotettiva sono rotti o danneggiati.
- 3 I contenitori in vetro Ninja possono essere messi in congelatore, microonde e lavastoviglie.
- 4 I contenitori di vetro Ninja **NON** sono utilizzabili in forno/piano cottura/graticola.
- 5 Maneggiare i contenitori in vetro con attenzione. Cadendo a terra, urtando una superficie dura o se colpiti da un utensile rigido potrebbero danneggiarsi irrimediabilmente. Gettare immediatamente il contenitore se risulta danneggiato.
- 6 Se un contenitore in vetro Ninja dovesse scheggiarsi, incrinarsi o presentare graffi profondi, **NON** utilizzarlo, in quanto tali danni potrebbero compromettere la resistenza del contenitore e portare alla rottura parziale o totale.
- 7 Evitare di riporre oggetti nei contenitori in vetro Ninja che potrebbero graffiarsi o danneggiarsi all'interno.

NOTA: se un contenitore in vetro Ninja si frantuma o si scheggia, raccogliere i frammenti di vetro facendo estrema attenzione utilizzando un paio di guanti resistenti in quanto potrebbero essere taglienti. Smaltire il vetro in una pattumiera per i rifiuti domestici; **NON** riciclare.

COPERCHI DEI CONTENITORI

- 1 I coperchi possono essere messi in congelatore, microonde (assicurarsi che il coperchio **NON** abbia creato un effetto sottovuoto sul contenitore in vetro Ninja quando viene utilizzato nel microonde) e lavastoviglie (solo cestello superiore).
- 2 **NON** applicare il coperchio sul contenitore in vetro Ninja subito dopo la cottura.
- 3 Non posizionare **MAI** il contenitore in vetro Ninja o la piastra antiaderente direttamente sul coperchio dopo la cottura.

PIASTRE ANTIADERENTI

- 1 Le piastre antiaderenti sono lavabili in lavastoviglie, ma **NON** possono essere messe nel forno o microonde.

USO DI NINJA CRISPI® PRO

UTILIZZO DEI PROGRAMMI DI COTTURA

Per accendere l'unità principale CRISPI PRO, collegare innanzitutto il cavo di alimentazione a una presa di corrente, quindi premere il pulsante di accensione.



NOTA: per risultati ottimali, **NON** cucinare insieme ingredienti crudi, congelati e/o precotti. Preparare **SOLO** un tipo di ingredienti alla volta.

- 1 Installare una piastra antiaderente in un contenitore in vetro Ninja®. Maneggiare con cura per evitare di piegare la piastra antiaderente. Aggiungere gli ingredienti nel contenitore in vetro Ninja.



- 2 Spostare la base modulare nella posizione corretta per il contenitore che si sta utilizzando.

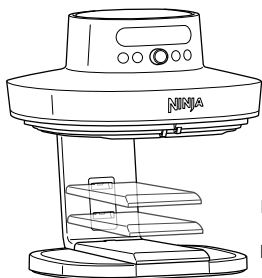

Posizione in alto **2,4 L**

Posizione centrale **3,8 L**

Posizione in basso **5,7 L**

- 3 Allineare il contenitore con la base modulare e spingerlo completamente verso la colonna portante fino a quando non scatta in posizione.

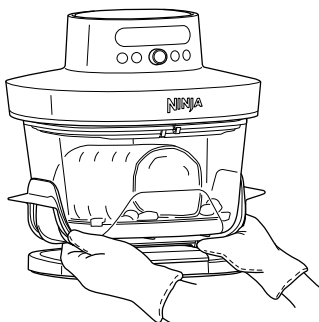

- 4 Con la manopola selezionare la modalità di cottura desiderata.



NOTA: premere il pulsante mode (modalità) per tornare alla modalità di selezione dopo aver premuto il pulsante temp (temperatura) o time (tempo).

- 5 Premere il pulsante della temp (temperatura) e con la manopola impostare la temperatura.



- 6 Premere il pulsante time (tempo) e con la manopola programmare la durata.



- 7 Premere la manopola per avviare la cottura.

NOTA: se il contenitore non è installato correttamente, sul pannello di controllo verrà visualizzato "ADD POT" (AGGIUNGI CASSERUOLA).

Add Pot

- 8 Per mescolare o girare gli ingredienti durante la cottura, estrarre il contenitore in vetro dall'unità principale o premere la manopola per mettere in pausa la cottura. Agitare il contenitore utilizzando i manici ergonomici o girare gli alimenti con un utensile con punta in silicone. Reinserrire il contenitore in vetro nell'unità e premere la manopola per riprendere la cottura.
- 9 Una volta completata la cottura, l'unità emetterà un segnale acustico e sul display verrà visualizzata la dicitura "DONE" (FATTO). Il contenitore può essere posizionato direttamente su qualsiasi piano di lavoro.
- 10 Mangiare direttamente dal contenitore o rimuovere gli ingredienti utilizzando pinze/utensili con punta in silicone o estrarli utilizzando i manici ergonomici.

PULIZIA E MANUTENZIONE

PULIZIA DI NINJA CRISPI PRO

Lasciare **SEMPRE** che l'unità si raffreddi completamente prima di procedere alla pulizia.

Componente/ Accessorio	Metodo di pulizia	Lavabile in lavastoviglie?
Unità principale	Pulire l'unità principale e il pannello di controllo strofinandoli con un panno umido. NOTA: NON immergere MAI l'unità principale nell'acqua o in altri liquidi. NON mettere MAI l'unità principale nella lavastoviglie.	No
Contenitori in vetro Ninja	I contenitori possono essere lavati in lavastoviglie o a mano con acqua calda e sapone. In caso di lavaggio a mano, non utilizzare utensili di pulizia abrasivi e lasciare asciugare completamente all'aria o asciugare con un panno tutte le parti dopo l'uso. Assicurarsi che il contenitore in vetro si sia raffreddato gradualmente fino a raggiungere la temperatura ambiente prima di metterlo in acqua, lavello o lavastoviglie.	Sì
Piastre antiaderenti	Le piastre antiaderenti si possono lavare in lavastoviglie o a mano. In caso di lavaggio a mano, lasciare asciugare completamente all'aria o asciugare con un panno tutte le parti dopo l'uso.	Sì
Coperchi	I coperchi sono lavabili in lavastoviglie (solo sul ripiano superiore) o a mano. In caso di lavaggio a mano, lasciare asciugare completamente all'aria o asciugare con un panno tutte le parti dopo l'uso.	Sì
Base modulare	La base modulare deve essere lavata a mano o pulita con un panno umido. Dopo l'uso, lasciare asciugare completamente all'aria o asciugare con un panno.	No

COMPONENTI DI RICAMBIO

Per ordinare componenti e altri accessori, visitare il sito ninjakitchen.eu oppure contattare il Servizio clienti al numero 800 961655.

ACCESSORI ACQUISTABILI SEPARATAMENTE

Offriamo una serie di accessori personalizzati per Ninja Crispi. Visitare ninjakitchen.eu per ampliare le opzioni di cottura e portare la propria arte culinaria a un livello più avanzato.

- Sì, grazie alla base termoprotettiva, i contenitori in vetro Ninja® possono essere appoggiati su qualsiasi piano di lavoro durante la cottura o a cottura completata senza danni da calore.
- I manici ergonomici sui contenitori in vetro Ninja consentono di maneggiare in sicurezza i contenitori dopo la cottura.
- Per una rosolatura omogenea, assicurarsi che gli ingredienti siano disposti su un unico strato in modo uniforme sul fondo del contenitore in vetro, senza sovrapporli. Se gli ingredienti sono sovrapposti tra loro, rimescolarli a metà cottura.
- Il tempo e la temperatura possono essere modificati in qualsiasi momento durante la cottura. Premere il pulsante Temp (Temperatura) o Time (Tempo) e utilizzare la manopola per regolare.
- Controllare frequentemente il cibo per evitare di cuocerlo eccessivamente.
- L'unità si fermerà automaticamente se il contenitore in vetro Ninja viene rimosso. Per riprendere la cottura, inserire il contenitore in vetro Ninja; l'unità riprenderà automaticamente la cottura.
- La piastra antiaderente mantiene gli ingredienti sollevati nel contenitore, per un ricircolo dell'aria uniforme e una croccantezza garantita.
- Per risultati ottimali con verdura fresca e patate, utilizzare almeno 1 cucchiaino d'olio. Aggiungere più olio in base alle esigenze per ottenere il livello di croccantezza desiderato.
- Per ottenere risultati migliori, controllare il cibo durante la cottura ed estrarlo non appena raggiunto il livello di croccantezza desiderato. Si consiglia di utilizzare un termometro a lettura istantanea per monitorare la temperatura interna di carne e pesce. Raggiunto il termine del tempo di cottura, estrarre il cibo per evitare di farlo cuocere eccessivamente.

- **L'unità ha bisogno di essere preriscaldata?**
L'unità non ha bisogno di essere preriscaldata.
- **Perché sul display compare ADD POT (AGGIUNGI CASSERUOLA)?**
Il contenitore in vetro Ninja® non è installato correttamente. Assicurarsi che la base modulare sia nella posizione corretta e che il contenitore in vetro scatti completamente in posizione.
- **Come si mette in pausa il timer?**
Premendo il tasto di selezione o rimuovendo il contenitore dalla base durante la cottura, il programma di cottura verrà sospeso.
- **I contenitori in vetro sono sicuri da poggiare sul piano di lavoro?**
Sì, grazie alla base termoprotettiva, i contenitori in vetro Ninja possono essere appoggiati su qualsiasi piano di lavoro durante la cottura o a cottura completata.
- **Quando utilizzare la piastra antiaderente?**
Utilizzare la piastra antiaderente per rendere i cibi croccanti. La piastra fa sollevare gli alimenti nello scomparto, consentendo all'aria di circolare sotto per una cottura più uniforme.
- **Il cibo non risulta cotto.**
Assicurarsi che il contenitore in vetro Ninja sia installato correttamente durante la cottura. Per una rosolatura omogenea, assicurarsi che gli ingredienti siano disposti su un unico strato in modo uniforme sul fondo dello scomparto, senza sovrapporli. Utilizzare i manici ergonomici dei contenitori in vetro per scuotere gli ingredienti e ottenere una croccantezza uniforme. Il tempo e la temperatura possono essere modificati in qualsiasi momento durante la cottura. Basta premere il pulsante Temp (Temperatura) o Time (Tempo) e utilizzare la manopola per regolare.
- **Il cibo si è bruciato.**
Per ottenere risultati migliori, controllare il cibo durante la cottura ed estrarlo non appena raggiunto il livello di croccantezza desiderato. Estrarre il cibo subito dopo il completamento del tempo di cottura per evitare una cottura eccessiva.
- **Perché alcuni ingredienti si spostano con il programma Air Fry (Frittura ad aria)?**
La ventola della friggitrice ad aria potrebbe spostare i cibi più leggeri all'interno del contenitore. Utilizzare stuzzicadenti per fissare il cibo leggero, ad esempio la fetta di pane della parte superiore di un panino.
- **È possibile usare il programma Air Fry (Frittura ad aria) per ingredienti immersi nella pastella?**
Sì, ma occorre utilizzare la tecnica di impanatura corretta. Innanzitutto è importante passare i cibi nella farina, quindi nell'uovo e infine nel pangrattato. Assicurarsi di premere il pangrattato sul cibo in modo che si attacchi. Il pangrattato rimanente potrebbe essere soffiato via dalla ventola dell'unità.
- **Perché l'unità emette un segnale acustico?**
L'unità emette un segnale acustico all'avvio e al termine del programma di cottura.
- **Lo schermo è diventato nero.**
L'unità è in modalità Standby. Premere il pulsante AVVIO/ACCENSIONE per riattivarla.
- **Sul display appare il messaggio "E".**
L'unità non funziona correttamente. Contattare il Servizio clienti al numero **800 961655**.

GARANZIA DEL PRODUTTORE

Garanzia Ninja

Quando un consumatore acquista un prodotto nell'UE, beneficia dei diritti legali relativi alla qualità del prodotto (i "diritti di legge"). Acquistando un apparecchio Ninja presso www.ninjakitchen.eu, il consumatore può far valere i propri diritti legali nei confronti del rivenditore nonché di Ninja. Tuttavia, Ninja ripone totale fiducia nella qualità dei propri prodotti, tanto da offrire al consumatore una garanzia del produttore estesa fino a 2 anni, che copre i ricambi e la manodopera.

Tale garanzia è un fattore importante e riflette il grado di fiducia che il produttore ha nella qualità del prodotto e del processo di produzione.

La garanzia del produttore non altera in alcun modo i diritti legali del consumatore.

Per quanto tempo sono garantiti gli apparecchi Ninja nuovi?

La nostra garanzia del produttore ha una durata standard di un anno dalla data di acquisto, oppure di due anni se si registra l'acquisto entro 28 giorni.

Come devo fare per registrare la mia garanzia Ninja?

Se il prodotto Ninja è stato acquistato direttamente su www.ninjakitchen.eu, la garanzia viene registrata automaticamente. Se l'acquisto viene effettuato altrove nell'UE, è possibile registrare la garanzia online entro 28 giorni dalla data di acquisto.

- Per registrare la garanzia online, visitare la pagina ninjakitchen.eu/registerguarantee o scansionare il codice QR nel libretto d'istruzioni.
- Prendere nota della data di acquisto dell'apparecchio.

IMPORTANTE:

- Conservare lo scontrino se il prodotto Ninja non è stato acquistato sul sito ninjakitchen.eu. Sarà necessario ai fini della validità della garanzia.

Quali sono i vantaggi offerti dalla registrazione della garanzia gratuita Ninja?

Con la registrazione della garanzia, il consumatore riceverà un anno di copertura extra. I dati forniti potranno essere usati dall'azienda per eventuali necessità di contatto. Se si acconsente a ricevere ulteriori comunicazioni, sarà possibile ottenere suggerimenti e consigli su come sfruttare tutte le potenzialità del prodotto Ninja e conoscere le ultime notizie sulle nuove tecnologie e i nuovi lanci di Ninja.

Che cosa copre la garanzia gratuita Ninja?

La riparazione o la sostituzione dell'apparecchio Ninja (a discrezione di Ninja), inclusi tutti i ricambi e la manodopera.

Che cosa non copre la garanzia gratuita Ninja?

- Normale usura.
- Danni accidentali o guasti causati da negligenza nell'utilizzo o nella cura, uso improprio, incuria, azionamento o manipolazione dell'elettrodomestico Ninja non conforme al manuale d'uso di Ninja in dotazione.
- Danni causati dall'utilizzo dell'elettrodomestico Ninja per scopi diversi dal normale impiego domestico.
- Danni causati dall'utilizzo di componenti non assemblati o non installati conformemente alle istruzioni d'uso.
- Danni causati dall'utilizzo di componenti e accessori diversi dai componenti originali Ninja.
- Installazione non corretta (tranne se eseguita da Ninja).
- Riparazioni o modifiche eseguite da soggetti diversi da Ninja o dai suoi agenti.

GARANZIA DEL PRODUTTORE

Come posso richiedere un intervento in garanzia gratuita Ninja?

Contattando il Servizio clienti al numero 800 961655. Per gli orari di servizio, consultare il nostro sito web nella sezione "Contatti". La telefonata è gratuita. Risponderà direttamente un rappresentante di Ninja. È anche possibile ricevere assistenza online visitando la pagina <https://ninjakitchen.eu/>. Il rappresentante incaricato da Ninja esaminerà i problemi insieme al consumatore. In caso di articolo difettoso, invieremo la parte di ricambio o l'etichetta di reso per rispedire gratuitamente l'articolo difettoso. Dopo avere ricevuto il prodotto difettoso, invieremo al consumatore un prodotto sostitutivo.

Si ricorda che al momento della restituzione l'articolo deve essere imballato in una scatola idonea anche diversa dalla confezione originale.

Dove posso acquistare ricambi e accessori originali Ninja?

I ricambi e gli accessori Ninja sono sviluppati dagli stessi ingegneri che hanno sviluppato il tuo elettrodomestico. È possibile trovare una gamma completa di pezzi di ricambio, componenti sostitutivi e accessori per tutti i prodotti Ninja sul sito www.ninjakitchen.eu. Ricordiamo che i danni derivanti dall'uso di parti di ricambio non originali potrebbero non essere coperti dalla garanzia.

BEDANKT

voor het kopen van de Ninja CRISPI PRO airfryer



REGISTREER UW AANKOOP



<http://www.ninjakitchen.eu/registergarantie>



Scan de QR-code met een mobiel apparaat

SCHRIJF DEZE INFORMATIE OP

Modelnummer: _____

Serienummer: _____

Datum van aankoop: _____
(Bewaar de kassabon)

Winkel waar u het product heeft gekocht: _____

TECHNISCHE SPECIFICATIES

Spanning: 220-240V - 50-60Hz

Watt: 2050 W

Het stand-by energieverbruik is 0,2 W.

Het apparaat schakelt automatisch over naar stand-bymodus na 10 minuten inactiviteit.

TIP: U vindt het model- en serienummer op het label met de QR-code aan de achterkant van het apparaat bij het netsnoer.



Deze markering geeft aan dat dit product niet bij het overige huisvuil mag worden weggegooid. Om schade aan het milieu of de gezondheid van de mens door ongecontroleerd weggooien van afval te voorkomen, moet u het afval op een verantwoordelijke manier recyclen om het duurzame hergebruik van materialen te bevorderen. Om uw gebruikte apparaat retour te sturen kunt u gebruikmaken van het retour- en inzamelsysteem of contact opnemen met de winkelier waar u dit product heeft gekocht. Zij kunnen dit product milieuvriendelijk laten recyclen.

**SharkNinja Europe Ltd.,
1st/2nd Floor Building 3150,
Thorpe Park, Century Way,
Leeds, Engeland, LS15 8ZB
+44 (0)800 862 0453**

**SharkNinja Germany GmbH,
Rotfeder-Ring 9,
60327 Frankfurt am Main,
Duitsland**

De afbeeldingen kunnen afwijken van het werkelijke product. Wij streven er constant naar om onze producten te verbeteren, daarom zijn de specificaties in dit document onderhevig aan wijzigingen zonder voorafgaande kennisgeving.

© 2025 SharkNinja Operating LLC

AS101EUSeries_IB_MP_Mv5



@ninjakitchen

NINJA

CRISPI PRO

AS101EU/AS090EU Serie Gebruikershandleiding



NEDELANDS

BELANGRIJKE VEILIGHEIDSINSTRUCTIES

ALLEEN VOOR HUISHOUDELIJK GEBRUIK BINNENHUIS. LEES VOOR HET GEBRUIK ALLE INSTRUCTIES



Lees en bekijk de instructies om de werking en het gebruik van het product te begrijpen.



Geeft de aanwezigheid van een risico weer. Er kan persoonlijk letsel, overlijden of substantiële materiële schade plaatsvinden als de waarschuwing die wordt omschreven met dit symbool wordt genegeerd.



Vermijd contact met hete oppervlakken. Gebruik altijd beschermende handschoenen om brandwonden te voorkomen.



Alleen voor huishoudelijk gebruik binnenshuis.



Dek de ventilatie op geen enkele manier af of belemmer deze niet.

⚠ WAARSCHUWING:

Het niet opvolgen van deze instructies kan leiden tot een elektrische schok, brand of brandgevaar, wat materiële schade, persoonlijk letsel of de dood tot gevolg kan hebben. Als u een elektrisch apparaat gebruikt, dient u altijd de standaard veiligheidsvoorschriften in acht te nemen, inclusief het volgende:

RAAK GEEN hete oppervlakken of uitlaatventilatie aan

- De Ninja CRISPI PRO, het verstelbare platform, de Ninja CleanCrisp glazen schalen en crisplaten worden extreem heet tijdens gebruik. Voorkom ernstige verwondingen of brandwonden:
 - Grijp glazen schalen altijd met ovenwanten bij de handvaten vast. Raak NOOIT de hete glazen schalen aan.
 - Laat het platform afkoelen of gebruik hittebestendige ovenwanten voordat u het aanraakt.
 - Raak NOOIT andere componenten aan zonder beschermende warmtepaden of hittebestendige ovenwanten.
- Tijdens het gebruik komen er hete lucht en stoom vrij. Houd handen en gezicht op een veilige afstand van de luchtuitlaat.
- Laat kinderen het apparaat NIET gebruiken, reinigen, onderhouden of ermee spelen. Nauwlettend toezicht is noodzakelijk als het apparaat in de buurt van kinderen wordt gebruikt.
- Streng toezicht vereist! Dit apparaat kan worden gebruikt door personen met beperkte fysieke, zintuiglijke of verstandelijke vermogens of gebrek aan ervaring en kennis, mits deze personen het apparaat onder toezicht gebruiken of instructies hebben gekregen over het veilig gebruik ervan en zij begrijpen welke gevaren ermee gepaard gaan.

BEDOELD GEBRUIK

5 Gebruik dit apparaat ALLEEN om te airfryen. Gebruik het NOOIT om te frituren. Gebruik dit apparaat NIET voor andere doeleinden dan waarvoor het is bedoeld.

KIES EEN VEILIGE LOCATIE

6 Zorg ervoor dat het apparaat op een geschikte plek staat voordat u het gaat gebruiken. Beweeg of verplaats het apparaat NOOIT wanneer het in gebruik is. Extreme voorzichtigheid is geboden wanneer de glazen schalen heet eten, olie of vloeistoffen bevatten. Onjuist gebruik kan leiden tot gemorste voeding die ernstige brandwonden of persoonlijk letsel kan veroorzaken.

GEBRUIK ALLEEN BINNENHUIS OP EEN AANRECHT

7 Dit apparaat is alleen voor huishoudelijk gebruik binnenshuis. Gebruik het apparaat NIET buiten, in een bewegend voertuig of op een boot.

8 Gebruik alleen op een aanrecht. Zet het apparaat op een vlak, schoon en droog oppervlak. Plaats het NOOIT dicht bij de rand van het aanrecht.

NIET IN DE BUURT VAN HITTEBRONNEN PLAATSEN

9 Om het risico op brand of schade aan eigendommen te voorkomen, plaatst u het apparaat of het netsnoer NOOIT op een fornuis. Plaats het nooit op hete oppervlakken, dicht bij een hete gas- of elektrische brander, of in een oven.

LAAT RUIMTE VOOR VENTILATIE

10 Dek de luchtinlaat of luchtuitvoer NOOIT af wanneer het apparaat in werking is. Als u dat wel doet, wordt u eten niet gelijkmatig gegaard en kan het apparaat beschadigd of oververhit raken. Houd alle objecten 15 cm van de ventilatieopening vandaan terwijl het apparaat in gebruik is.

VOORKOM DAT CLEANCRISP GLAZEN SCHALEN VAN NINJA BREKEN:

11 Glas kan breken of barsten bij plotselinge verhitting.

- Voeg NOOIT koude of koude vloeistof of eten toe aan een hete glazen schaal. Voeg nooit hete vloeistof of eten toe aan een koude glazen schaal.

BELANGRIJKE VEILIGHEIDSINSTRUCTIES

ALLEEN VOOR HUISHOUDELIJK GEBRUIK BINNENHUIS. LEES VOOR HET GEBRUIK ALLE INSTRUCTIES.

⚠ WAARSCHUWING:

Het niet opvolgen van deze instructies kan leiden tot een elektrische schok, brand of brandgevaar, wat materiële schade, persoonlijk letsel of de dood tot gevolg kan hebben. Als u een elektrisch apparaat gebruikt, dient u altijd de standaard veiligheidsvoorschriften in acht te nemen, inclusief het volgende:

- Laat heet glaswerk NOOIT direct contact maken met koude of natte oppervlakken of voorwerpen. Laat glaswerk afkoelen voordat u het wast, koelt of invriest of in een gootsteen plaatst.
- 12** De schalen zijn niet oven-, grill- of kookplaatbestendig. Gebruik NOOIT met andere verwarmingstoestellen of warmtebronnen dan de CRISPI PRO hoofdeenheid of een magnetron. Verwarm nooit lege schalen in de magnetron.
- 13** Fysieke schade of stoten kunnen glas doen breken of barsten, of ervoor zorgen dat het eerder breekt bij plotselinge temperatuurveranderingen.
- Zorg dat u geen krassen maakt in het oppervlak met metalen keukengerei en messen.
 - Gebruik NOOIT schurende schoonmaakspullen.
 - Laat glaswerk NOOIT vallen of tegen een hard object stoten en sla er niet met keukengerei tegen.
 - Gebruik NOOIT glas dat al eens gevallen, beschadigd, gebarsten of ernstig bekrast is, en probeer het niet te repareren.
 - Wees voorzichtig bij het opruimen van glas wanneer een schaal is gebroken of er stukjes vanaf zijn gekomen, en gebruik stevige handschoenen. Stukjes kunnen scherp en lastig te vinden zijn.
 - Gooi het gebroken glas weg. NIET recyden.
- 14** Ninja® CleanCrisp™ glazen schalen zijn vaatwasmachinebestendig. De schalen kunnen ook met de hand afgewassen worden in een warm sopje met niet-schurend schoonmaakmiddel en plastic of nylon sponsjes of pads wanneer schrobben nodig is.
- De plastic deksels zijn alleen bestemd voor gebruik bij opslag of verwarming in de magnetron.

STEEK DIRECT IN EEN GESCHIKT STOPCONTACT

- 15** Houd dit apparaat en het snoer uit de buurt van kinderen.
- 16** Kies een stopcontact boven het aanrecht dat het mogelijk maakt om de kabel buiten het bereik van kinderen en weg van hete oppervlakken en apparatenventilatie te leiden.
- 17** Verminder het risico dat het apparaat naar beneden wordt getrokken, wat mogelijk kan leiden tot ernstige brandwonden of letsel door impact:
- Laat het netsnoer NIET over de rand van de tafel of het aanrecht hangen.
 - Gebruik NOOIT een verlengsnoer.
 - Het korte netsnoer verkleint het risico dat het snoet vastgepakt wordt of verstrikt raakt en verkleint het risico dat mensen over een lang snoer struikelen.

NIET GEBRUIKEN WANNEER HET BESCHADIGD IS.

- 18** Inspecteer het apparaat en het netsnoer regelmatig. Als het apparaat op enige manier beschadigd is (inclusief het netsnoer of de stekker), gebruik het dan NIET. Als het apparaat niet goed werkt, dient u het gebruik ervan onmiddellijk te staken en contact op te nemen met de klantenservice.
- 19** Als u een glazen schaal laat vallen OF er een stukje van een glazen schaal van Ninja afbreekt of als er barsten of diepe krassen in een glazen schaal van Ninja zitten mag u die schaal NIET meer gebruiken, omdat de schaal dan mogelijk minder sterk is en kan barsten of breken. Gooi de schaal in zo'n geval direct weg.

VOORBEREIDEN OP GEBRUIK

- 20** Zorg er ALTIJD voor dat de Ninja CleanCrisp glazen schaal goed is geïnstalleerd in de Ninja CRISPI PRO hoofdeenheid voordat u deze gebruikt.

VUL TOT GESCHIKTE NIVEAUS

- 21** Vul de Ninja glazen schaal NOOIT te vol met eten boven de rand van de schaal. Zo voorkomt u contact van eten met het verwarmingselement, wat letsel kan veroorzaken of het veilige gebruik van het apparaat kan beïnvloeden.

CONTROLEER DE TEMPERAATUUR VAN ETEN

- 22** Verschillende stopcontacten kunnen verschillende voltages hebben, hetgeen van invloed is op de prestaties van het product. Gebruik om mogelijke ziektes te voorkomen een thermometer om te controleren of uw eten op de aanbevolen temperatuur is bereid.

REINIGEN

- 23** ZET het apparaat ALTIJD uit en haal de stekker uit het stopcontact wanneer het niet in gebruik is en voordat u het schoonmaakt.
- 24** Dompel, om elektrische schokken te voorkomen, het snoer, de stekkers of de behuizing van de hoofdeenheid NOOIT onder in water of andere vloeistoffen.
- 25** Reinig NIET met schuurspontjes die metaal bevatten. Onderdelen van schuurspontjes kunnen afbreken en in aanraking komen met elektrische onderdelen, waardoor er risico op een elektrische schok ontstaat.
- 26** Zie de sectie Schoonmaken.

GEEN WIJZIGINGEN OF NIET-GOEDGEKEURDE ACCESSOIRES

- 27** Wijzigingen of het gebruik van accessoires of onderdelen die niet door SharkNinja worden aanbevolen, kunnen leiden tot brand, elektrische schokken of verwondingen. Gebruik alleen kookschalen, accessoires, bevestigingen of vervangende onderdelen die worden aanbevolen of verkocht door SharkNinja.
- 28** Gebruik geen externe timer of apart afstandsbedieningssysteem om dit apparaat te bedienen.

BEWAAR DEZE INSTRUCTIES.

ONDERDELEN EN ACCESSOIRES

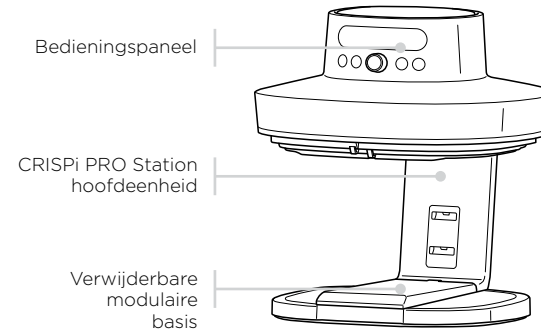

Extra-grote Ninja CleanCrisp glazen schaal

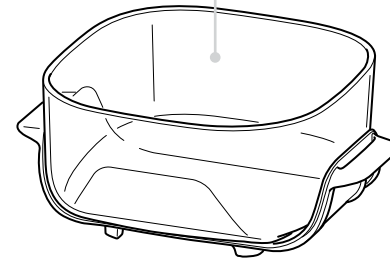

Medium Ninja CleanCrisp glazen schaal

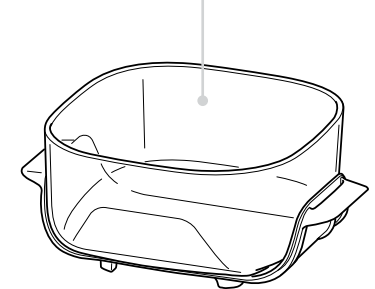

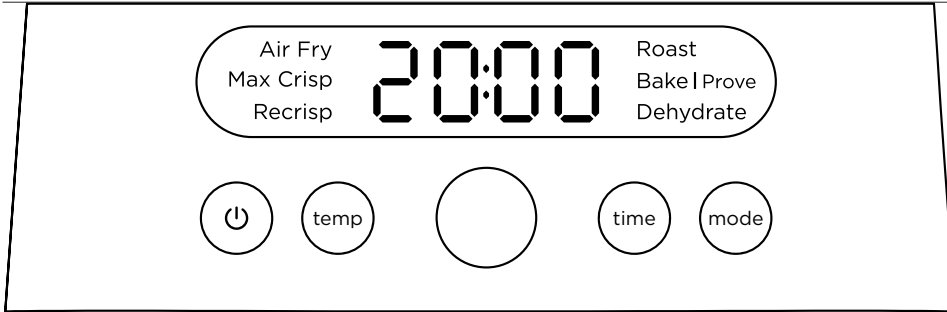

FUNCTIES

Air Fry (Airfryen): Gebruik deze functie om uw eten krokant te maken met weinig of geen gebruik van olie.

Max Crisp (Max Crisp): Voeg een knapperige randje toe aan maaltijden of smelt toppings voor de perfecte finishing touch.

Recrisp (opnieuw knapperig maken): Maak restjes opnieuw knapperig door ze zachtjes te verwarmen.

Roast (Braden): Roostert vlees voor mals resultaat en meer.

Bake (Bakken), Prove (Rijzen): Maak decadente gebakken lekkernijen en desserts.

Dehydrate (Drogen): Droog vlees, fruit en groenten als gezonde snacks.

LET OP: Functies kunnen per model verschillen.

BEDIENINGSKNOPPEN

AAN-UIT: Indrukken om het apparaat aan en uit te zetten.

Temp (Temperatuur): Druk op de temp (temperatuur) knop en gebruik de draaiknop om de temperatuur in te stellen.

Time (Tijd): Druk op de time (tijd) knop en stel de tijd in met de draaiknop.

Mode (Modus): Druk op de mode (modus) knop en gebruik de draaiknop om de kookmodus te selecteren.

KNOP

Functie/Temperatuur/Tijd Selectie: Draai de draaiknop om een kookfunctie te selecteren of tijd of temperatuur aan te passen.

Draaiknop/Start: Druk op de knop om te beginnen met koken of het programma te onderbreken.

LET OP: Koken pauzeert automatisch wanneer de Ninja® glazen schaal uit de CRISPI PRO hoofdeenheid wordt verwijderd.

VOÓR HET EERSTE GEBRUIK

- 1 Verwijder alle verpakkingsmaterialen, stickers en plakband van het apparaat.
- 2 Verwijder alle accessoires uit de verpakking en neem deze handleiding zorgvuldig door. Lees met name de bedieningsinstructies, waarschuwingen en belangrijke voorzorgsmaatregelen om letsel of schade aan eigendommen te voorkomen.
- 3 Was de schalen, de deksels en de crisplaten in een warm sopje af, spoel ze grondig af en droog ze vervolgens goed af. Maak de hoofdeenheid **NOOIT** schoon in de vaatwasser.
- 4 Zorg ervoor dat de luchtinlaat niet bedekt is tijdens het gebruik van het apparaat. Houd alle objecten 15 cm van de ventilatieopening vandaan terwijl het apparaat in gebruik is.

NINJA® CleanCrisp GLAZEN SCHALEN

- 1 De hittebeschermende basis en de gemakkelijk vast te pakken handvaten zijn permanent bevestigd aan de Ninja glazen schalen en mogen **NOOIT** worden verwijderd.
- 2 Stop met het gebruik van de Ninja glazen schaal als de gemakkelijk vast te pakken handvaten of de hittebeschermende basis kapot of beschadigd zijn.
- 3 Glazen schalen van Ninja mogen in de vriezer, magnetron en vaatwasser.
- 4 Ninja glazen schalen zijn **NIET** geschikt voor de oven/kookplaat/grill.
- 5 Hanteer glazen schalen voorzichtig. Ze kunnen breken als u ze laat vallen, ergens tegenaan stoot of erop slaat met een hard voorwerp. Gooi in geval van beschadiging onmiddellijk weg.
- 6 Als er een stukje van een glazen schaal van Ninja afbreekt of als er barsten of diepe krassen in een glazen schaal van Ninja zitten mag u die schaal **NIET** meer gebruiken, omdat de schaal dan mogelijk minder sterk is en kan barsten of breken.
- 7 Gebruik de Ninja glazen schalen niet om voorwerpen in te bewaren die de binnenkant kunnen krassen of beschadigen.

LET OP: Het glas kan scherp zijn. Ruim scherven of afgebroken splinters van een glazen schaal van Ninja op met dikke handschoenen aan. Gooi het glas weg bij het gewone huishoudelijk afval. **NIET** recyclen.

DEKSELS VAN DE SCHALEN

- 1 Deksel mogen in de vriezer, magnetron (deksel **NIET** hermetisch sluiten op glazen schaal van Ninja bij gebruik in de magnetron) en vaatwasser (alleen in het bovenste rek).
- 2 Zet het deksel na het koken **NIET** meteen hermetisch op de glazen schaal van Ninja.
- 3 Plaats **NOOIT** de Ninja glazen schaal of de crisplaat direct op het deksel na het koken.

CRISPLATEN

- 1 Crisplaten mogen wel in de vaatwasser, maar **NIET** in de magnetron of oven.

UW NINJA CRISPI® PRO GEBRUIKEN

DE BAKFUNCTIES GEBRUIKEN

Verbind het netsnoer met een stopcontact om de hoofdeenheid van de CRISPI PRO in te schakelen en druk vervolgens op de aan-uitknop.



LET OP: Voor het beste resultaat mag u **GEEN** rauwe, ingevroren of reeds eerder bereide ingrediënten met elkaar combineren. Bereid altijd maar **ÉÉN** soort eten tegelijk.

- Plaats een crisplaat in een glazen schaal van Ninja®. Ga er voorzichtig mee om, om te voorkomen dat de crisplaat buigt. Doe ingrediënten in de glazen schaal van Ninja.



- Verplaats de modulaire basis naar de juiste positie voor de schaal die u gebruikt.

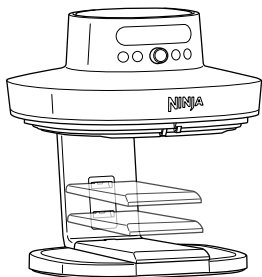

2,4 l Hoge positie

3,8 l Middelste positie

5,7 l Lage positie

- Lijn de schaal uit met de modulaire basis en duw de schaal helemaal naar achteren richting de kolom totdat deze op zijn plaats klikt.

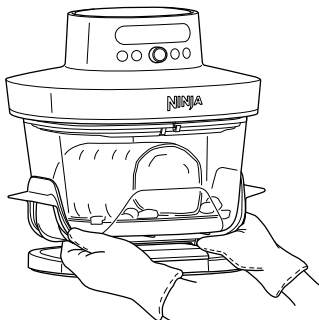

- Gebruik de draaiknop om de gewenste kookstand te selecteren.

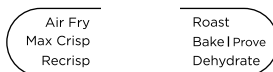

LET OP: Druk op de mode (modus) knop om terug te keren naar de modusselectie na het indrukken van de temp (temperatuur)- of time (tijd) knop.

- Druk op de temp (temperatuur) knop en gebruik de draaiknop om de temperatuur in te stellen.



- Druk op de knop time (tijd) en stel de tijd in met de draaiknop.



- Druk op de draaiknop om te beginnen met koken.

LET OP: "ADD POT" (PAN TOEVOEGEN) wordt weergegeven op het bedieningspaneel als de schaal niet goed is geïnstalleerd.

Add Pot

- Om ingrediënten tijdens het koken te schudden of om te draaien, trekt u de glazen schaal uit de hoofdeenheid of drukt u op de draaiknop om het koken te pauzeren. Schud de schaal met de gemakkelijk vast te pakken handvaten of draai eten om met keukengerei met siliconen uiteinden. Plaats de glazen schaal opnieuw in het apparaat en druk op de draaiknop om het koken te hervatten.
- Wanneer het koken is voltooid, geeft het apparaat een pieptoon en verschijnt er "DONE" (KLAAR) op het weergavescherm. De schaal kan direct op elk aanrechtoppervlak worden geplaatst.
- Eet direct uit de schaal of verwijder ingrediënten met behulp van een tang met siliconen uiteinden of giet ze eruit met behulp van de gemakkelijk vast te pakken handvaten.

REINIGING EN ONDERHOUD

REINIGING VAN UW NINJA CRISPI PRO

Laat het apparaat **ALTIJD** volledig afkoelen alvorens het te reinigen.

Onderdeel/ accessoire	Reinigingsmethode	Vaatwasser- bestendig?
Hoofdeenheid	Neem de hoofdeenheid en het bedieningspaneel af met een vochtige doek om deze te reinigen. LET OP: Dompel de hoofdeenheid NOOIT onder in water of een andere vloeistof. Doe de hoofdeenheid NOOIT in de vaatwasser.	Nee
Glazen schalen van Ninja	De schalen kunnen in de vaatwasser of met de hand worden afgewassen in een warm sopje. Als u met de hand afwast, gebruik dan geen schurende schoonmaakmiddelen en laat alle onderdelen na gebruik grondig aan de lucht drogen of droog ze af met een handdoek. Laat glas altijd eerst langzaam afkoelen naar kamertemperatuur voordat u het in water, een gootsteen of een vaatwasmachine plaatst.	Ja
Crisplaten	De crisplaten kunnen in de vaatwasser of met de hand worden afgewassen. Droog alle onderdelen aan de lucht of grondig met een theedoek na het afwassen met de hand.	Ja
Deksels	De deksels kunnen in de vaatwasser (alleen in het bovenste rek) of met de hand worden afgewassen. Droog alle onderdelen aan de lucht of grondig met een theedoek na het afwassen met de hand.	Ja
Modulaire basis	De modulaire basis moet met de hand afgewassen worden of afgeveegd worden met een schone, vochtige doek. Droog het onderdeel grondig aan de lucht of met een theedoek na gebruik.	Nee

VERVANGENDE ONDERDELEN

Om aanvullende onderdelen en accessoires te bestellen, gaat u naar ninjakitchen.eu of neem contact op met de klantenservice op +45 (0)807 057 10.

VERKRIJGBARE ACCESSOIRES

We bieden een reeks op maat gemaakte accessoires voor de Ninja CRISPI. Ga naar ninjakitchen.eu om de mogelijkheden te vergroten en uw kookkunsten naar een hoger niveau te tillen.

HANDIGE TIPS

- De hittebeschermende basis op Ninja® glazen schalen stelt u in staat om ze veilig op elk aanrecht te plaatsen zonder hittede schade.
- De gemakkelijk vast te pakken handvaten op Ninja glazen schalen stellen u in staat om de schalen veilig te hanteren na het koken.
- Zorg ervoor, om ingrediënten gelijkmatig bruin te laten worden, dat ze als vlakke laag op de bodem van de glazen schaal zijn gerangschikt en zonder elkaar te overlappen. Als de ingrediënten elkaar overlappen, schudt u ze halverwege de ingestelde kooktijd heen en weer.
- De bereidingstijd en -temperatuur kunnen op elk moment tijdens het koken worden aangepast. Druk op de Temp (Temperatuur)- of Time (Tijd)-knop en pas met de draaiknop aan.
- Controleer eten regelmatig om te voorkomen dat het te gaar wordt.
- Het apparaat pauzeert automatisch als de Ninja glazen schaal wordt verwijderd. Om het koken te hervatten, plaatst u de Ninja glazen schaal; het apparaat hervat automatisch het koken.
- De crispplaat tilt ingrediënten in de schaal op, zodat er lucht onder en rondom de ingrediënten kan circuleren om ze krokant te laten worden.
- Voor het beste resultaat met verse groenten en aardappelen dient u ten minste 1 eetlepel olie te gebruiken. Voeg meer olie toe om het gewenste niveau van krokantheid te verkrijgen.
- Controleer voor het beste resultaat het eten voortdurend tijdens het koken en verwijder het eten zodra het bruin genoeg is geworden. We raden aan om een direct uitleesbare thermometer te gebruiken om de interne temperatuur van vlees en vis te controleren. Als de kooktijd is voltooid moet u het eten onmiddellijk verwijderen om te voorkomen dat het te gaar wordt.

PROBLEMEN OPLOSSEN

- **Moet het apparaat worden voorverwarmd?**
Nee, het apparaat hoeft niet te worden voorverwarmd.
- **Waarom verschijnt ADD POT (PAN TOEVOEGEN) op het weergavescherm?**
De Ninja® glazen schaal is niet goed geïnstalleerd. Zorg ervoor dat de modulaire basis in de juiste positie staat en zorg ervoor dat de glazen schaal volledig op zijn plaats klikt.
- **Hoe pauzeer ik het aftellen?**
Het indrukken van de draaiknop of het verwijderen van de schaal van de basis tijdens het koken zal de kookfunctie pauzeren.
- **Kan ik de glazen schalen veilig op het aanrecht zetten?**
Ja, de tegen hitte beschermende onderkant van de glazen schalen van Ninja maakt het mogelijk om de schalen op elk aanrecht te zetten, zowel tijdens als na de bereiding.
- **Hoe weet ik wanneer ik de crispplaat moet gebruiken?**
Gebruik de crispplaat indien u wilt dat het eten knapperig wordt. Op de plaat ligt het eten hoger in de lade, zodat er lucht onderdoor en omheen kan stromen om de ingrediënten gelijkmatig te bereiden.
- **Mijn eten is niet gaar.**
Zorg ervoor dat de Ninja glazen schaal goed is geïnstalleerd tijdens het koken. Zorg ervoor, om ingrediënten gelijkmatig bruin te laten worden, dat ze als vlakke laag op de bodem van de lade zijn gerangschikt en zonder elkaar te overlappen. Gebruik de gemakkelijk te hanteren handvaten op de glazen schalen om losse ingrediënten te schudden zodat ze consistent knapperig worden. De bereidingstijd en -temperatuur kunnen op elk moment tijdens het koken worden aangepast. Druk op de Time (Tijd)- of Temp (Temperatuur)-knop en pas met de draaiknop aan.
- **Mijn eten is verbrand.**
Controleer voor het beste resultaat het eten voortdurend tijdens het koken en verwijder het eten zodra het bruin genoeg is geworden. Als de kooktijd is voltooid moet u het eten onmiddellijk verwijderen om te voorkomen dat het te gaar wordt.
- **Waarom worden sommige ingrediënten in de rondte geblazen tijdens het airfryen?**
Van tijd tot tijd kan het gebeuren dat de ventilator van de airfryer lichte ingrediënten rondblaast. Gebruik houten tandenstokers om los, licht eten vast te prikken, zoals de bovenste snee brood van een sandwich.
- **Kan ik natte, gepaneerde ingrediënten airfryen?**
Ja, maar alleen als de juiste paneertechniek wordt gebruikt. Het is belangrijk om eten eerst met bloem, dan met ei, en vervolgens pas met broodkruimels te paneren. Zorg ervoor dat u de broodkruimels op het eten duwt zodat ze zich hechten. Losse kruimels kunnen van het eten afgeblazen worden door de krachtige ventilator van het apparaat.
- **Waarom geeft het apparaat een pieptoon?**
Het apparaat geeft een pieptoon wanneer de bereidingsfunctie begint en wanneer de bereidingsfunctie afloopt.
- **Het scherm is zwart geworden.**
Het apparaat is op de stand-by-modus overgegaan. Druk op de aan-uitknop om het apparaat aan te zetten.
- **Er verschijnt een “E”-melding op het weergavescherm.**
Het apparaat functioneert niet goed. Neem contact op met de klantenservice: **+45 (0)807 057 10**.

FABRIEKSGARANTIE

De Ninja-garantie

Als een klant een product in de EU koopt, kan deze aanspraak maken op wettelijke rechten t.a.v. de kwaliteit van het product (uw "wettelijke rechten"). U kunt deze wettelijke rechten uitoefenen ten opzichte van de verkoper van het product, ook ten opzichte van Ninja als u het Ninja-keukenapparaat heeft gekocht op ninjakitchen.eu. Bij Ninja hebben we echter zoveel vertrouwen in de kwaliteit van onze producten, dat wij u een extra fabrieksgarantie geven van maximaal twee jaar op arbeid en onderdelen.

De garantie bij het apparaat is een belangrijke indicator en laat zien hoeveel vertrouwen de fabrikant in zijn product heeft en in de kwaliteit hiervan.

De fabrieksgarantie laat uw wettelijke rechten onverlet.

Hoelang krijg ik garantie op een nieuw apparaat van Ninja?

Standaard loopt onze fabrieksgarantie één jaar, te rekenen vanaf de aankoopdatum. Als u uw aankoop binnen 28 dagen bij ons registreert, geven wij u twee jaar garantie.

Hoe registreer ik mijn garantie?

Als u uw Ninja-keukenapparaat rechtstreeks via ninjakitchen.eu heeft gekocht, wordt uw garantie automatisch geregistreerd. Als u het apparaat elders in de EU heeft gekocht, kunt u uw garantie online registreren binnen 28 dagen na de aankoopdatum.

- Voor registratie online gaat u naar ninjakitchen.eu/registergarantie of scant u de QR-code in uw instructieboekje.
- Noteer de datum waarop u het apparaat heeft gekocht.

BELANGRIJK:

- Bewaar uw aankoopbewijs als u uw Ninja-keukenapparaat ergens anders heeft gekocht dan op ninjakitchen.eu. U heeft het nodig om aanspraak te maken op garantie.

Wat zijn de voordelen van het registreren van mijn gratis Ninja-garantie?

Wanneer u uw garantie registreert, krijgt u een jaar garantie extra. Bovendien hebben wij dan uw gegevens bij de hand, in het geval wij contact met u op moeten nemen. U kunt ook tips en adviezen ontvangen over hoe u het optimale resultaat kunt halen uit uw Ninja-keukenapparaat en op de hoogte worden gehouden van de laatste technologieën en introducties van Ninja.

Wat wordt er door de gratis Ninja-garantie gedekt?

Reparatie of vervanging van uw Ninja-apparaat (naar eigen goeddunken van Ninja), inclusief alle onderdelen en arbeid.

Wat wordt er niet door de gratis Ninja-garantie gedekt?

- Normale slijtage.
- Onopzettelijke schade of defecten veroorzaakt door nalatig gebruik of zorg, verkeerd gebruik, verwaarlozing, onzorgvuldige bediening of behandeling van het Ninja-keukenapparaat die niet in overeenstemming is met de Ninja-gebruiksaanwijzing die bij uw apparaat is geleverd.
- Schade veroorzaakt door gebruik van het Ninja-keukenapparaat voor andere doeleinden dan de standaard huishoudelijke activiteiten.
- Schade veroorzaakt door gebruik van onderdelen die niet zijn gemonteerd of geïnstalleerd overeenkomstig de bedieningsinstructies.
- Schade veroorzaakt door gebruik van onderdelen en accessoires die geen originele Ninja-onderdelen zijn
- Foutieve installatie (behalve wanneer de installatie door Ninja is uitgevoerd).
- Reparaties of wijzigingen uitgevoerd door derden, anders dan Ninja of vertegenwoordigers daarvan.

FABRIEKSGARANTIE

Hoe kan ik een claim indienen onder de gratis Ninja-garantie?

Neem contact op met onze klantenservice via +45 (0)807 057 10. De openingstijden vindt u op onze website onder 'Contact'. Het telefoonnummer is gratis en u wordt direct doorverbonden met een medewerker van Ninja. U vindt ook online ondersteuning op <https://ninjakitchen.eu/>. De Ninja-medewerker stelt u een paar vragen. Als wij tot de conclusie komen dat het product defect is, sturen wij u een vervangend product of een label dat u kunt gebruiken om het defecte artikel gratis naar ons terug te sturen. Zodra wij het defecte product hebben ontvangen, sturen wij u een vervangend artikel.

Vergeet niet dat het product moet worden teruggestuurd in een doos. Dit mag elke geschikte doos zijn; het hoeft niet de originele verpakking te zijn.

Waar kan ik originele onderdelen en accessoires van Ninja kopen?

Onderdelen en accessoires van Ninja zijn ontworpen door dezelfde ingenieurs die uw Ninja-product hebben ontworpen. U vindt een uitgebreid assortiment Ninja-onderdelen, -vervangingsonderdelen en -accessoires voor alle apparaten van Ninja op www.ninjakitchen.eu. Houd er rekening mee dat schade veroorzaakt door het gebruik van niet-originele Ninja-reserveonderdelen mogelijk niet door uw garantie wordt gedekt.

TUSEN TAKK

for ditt kjøp av Ninja CRISPI PRO Airfryer



REGISTRER KJØPET DITT



ninjakitchen.eu/registergarantee



Skann QR-koden med en mobilenhet

REGISTRER DENNE INFORMASJONEN

Modellnummer: _____

Serienummer: _____

Kjøpsdato: _____

(Ta vare på kvitteringen)

Butikken hvor du kjøpte varen: _____

TEKNISKE SPESIFIKASJONER

Spennning: 220-240 V - 50-60 Hz

Watt: 2050 W

Standby-strømførbuket er 0,2 W

Apparatet når standbymodus automatisk etter 10 minutter med inaktivitet.

TIPS: Du finner modell- og serienumrene på etiketten til QR-koden på baksiden av enheten, ved strømledningen.



Denne merkingen indikerer at dette produktet ikke skal avhendes sammen med annet husholdningsavfall. For å forhindre mulig skade på miljøet eller menneskers helse som følge av ukontrollert avhending av avfall, må det resirkuleres på en ansvarlig måte for å fremme den bærekraftige gjenbruken av materialkilder. Bruk systemene for retur og innsamling, eller kontakt forhandleren der produktet ble kjøpt, for å returnere den brukte enheten din. De kan ta imot dette produktet for resirkulering på en miljømessig trygg måte.

SharkNinja Europe Ltd,
1st/2nd Floor Building 3150,
Thorpe Park, Century Way,
Leeds, England, LS15 8ZB
0800 862 0453

SharkNinja Germany GmbH,
Rotfeder-Ring 9,
60327 Frankfurt am Main,
Tyskland

Illustrasjonene kan avvike fra det faktiske produktet. Vi jobber kontinuerlig med å forbedre produktene våre, derfor kan spesifikasjonene i dette dokumentet endres uten varsel.

© 2025 SharkNinja Operating LLC

AS101EUSeries_IB_MP_Mv5



@ninjakitchen

NINJA

CRISPI PRO

AS101EU/AS090EU-serien | Håndbok



NORSK

VIKTIGE SIKKERHETSINSTRUKSJONER KUN TIL HUSHOLDNINGSBRUK INNENDØRS. LES ALLE INSTRUKSJONER FØR BRUK



Les og gå gjennom instruksjonene for å forstå drift og bruk av produktet.



Indikerer tilstedeværelse av en fare som kan forårsake personskade, død eller alvorlig skade på eiendom dersom advarselen inkludert med dette symbolet ignoreres.



Unngå kontakt med varm overflate. Bruk alltid håndbeskyttelse for å unngå brannskader.



Kun til bruk innendørs og i husholdninger.



Ikke dekk til eller blokker ventilten på noen måte.

⚠ ADVARSEL

Å unnlate å følge disse instruksene, kan resultere i elektrisk støt, brann eller brannfare som kan forårsake skade på eiendom, personskade eller død. Ved bruk av elektriske apparater skal grunnleggende sikkerhetsregler alltid følges, inkludert følgende:

IKKE BERØR VARME OVERFLATER ELLER AVTREKKSVENTIL

1 Ninja CRISPI PRO, justerbar plattform, Ninja CleanCrisp glassbeholdere og crisper-plater blir ekstremt varme under bruk. For å forhindre forbrenninger eller alvorlige personskader:

- Grip alltid glassbeholdere ved håndtakene med grytevotter. IKKE berør de varme glassbeholderne.
- La plattformen avkjøle seg eller bruk isolerte grytevotter før håndtering.
- IKKE berør noen andre komponenter uten beskyttende varmeputer eller isolerte grytevotter.

2 Under bruk slippes varm luft og damp ut. Hold hender og ansikt på trygg avstand fra luftutløpsventilen.

BRUKERKVALIFIKASJONER

3 IKKE la barn bruke, rengjøre, vedlikeholde eller leke med apparatet. Nøye tilsyn er nødvendig ved bruk i nærheten av barn.

4 Nøye tilsyn er nødvendig når brukt av personer med reduserte fysiske, sensoriske eller mentale evner eller mangel på erfaring og kunnskap, hvis de har blitt gitt tilsyn eller gis veiledning om bruken av apparatet på en sikker måte og forstår de involverte farene.

TILTENKT BRUK

5 Bruk denne apparatet kun til luftfrityr. IKKE bruk til frityrsteking. IKKE bruk dette apparatet til noe annet enn den tiltenkte bruken.

VELG EN TRYGG PLASSERING

6 Sørg for at apparatet er plassert på et passende sted før du begynner å bruke det. IKKE flytt eller omplasser det når det er i bruk. Ekstrem forsiktighet må utvises når glassbeholderne inneholder varm mat, olje eller væsker. Feil bruk kan resultere i sølt mat som kan forårsake alvorlige brannskader eller personskader.

KUN FOR INNENDØRS BRUK PÅ KJØKKENBENK

7 Dette apparatet er kun til innendørs husholdningsbruk. IKKE bruk utendørs eller i kjøretøy eller båter i bevegelse.

8 Kun for bruk på kjøkkenbenk. Sikre at underlaget er jevnt, rent og tørt. IKKE plasser nær kanten av benkeplaten.

HOLD UNNA VARME

9 For å forhindre risiko for brann eller skade på eiendom, IKKE plasser apparatet eller strømkabelen på en platetopp. Plasser aldri på varme overflater, nær en varm gass- eller elektrisk brenner, eller i en ovn.

GI ROM TIL VENTILASJON

10 IKKE dekk til luftinntaksventilen eller luftuttaksventilen mens enheten er i bruk. Dette vil forhindre jevn tilberedning og kan skade enheten eller føre til at den overopphetes. Hold alle gjenstander 15 cm unna ventilens mens enheten er i bruk.

UNNGÅ AT NINJA CLEANCRISP GLASS BEHOLDERE KNUSER:

11 Plutselige temperaturrendringer kan knuse glasstøy.

- Tilstett IKKE avkjølt eller kald væske eller mat til varmt glasstøy. Tilstett ikke varme væsker eller mat til kaldt glasstøy.
- IKKE la varmt glasstøy komme i direkte kontakt med avkjølte eller våte overflater eller gjenstander. La glasstøy avkjøles før det settes i en vask, vaskes, kjøles ned eller fryses.

VIKTIGE SIKKERHETSINSTRUKSJONER

KUN TIL HUSHOLDNINGSBRUK INNENDØRS. LES ALLE INSTRUKSJONER FØR BRUK.

⚠ ADVARSEL

Å unnlate å følge disse instruksene, kan resultere i elektrisk støt, brann eller brannfare som kan forårsake skade på eiendom, personskade eller død. Ved bruk av elektriske apparater skal grunnleggende sikkerhetsregler alltid følges, inkludert følgende:

- 12 Beholderne er ikke sikre for ovn, grill eller platetopp. IKKE bruk med oppvarmingsapparater eller varmekilder med unntak av CRISPI Pro-hovedenhet eller en mikrobølgeovn. Ikke plasser tomme beholdere i mikrobølgeovnen.
- 13 Fysisk skade eller støt kan knuse glassstøy, eller gjøre det mer sannsynlig at det knuses fra temperaturendringer.
 - Vær forsiktig slik at du ikke riper glass ved bruk av metallredskap og kniver.
 - IKKE bruk slipende rengjøringsmidler.
 - IKKE slipp eller slå glassstøyet mot en hard gjenstand eller slå redskaper mot det.
 - IKKE bruk eller reparer glassstøy som har blitt sluppet, har fliser, er sprukket eller som har fått alvorlige riper.
 - Bruk tykke hansker og forsiktighet når du rydder opp glasset hvis en glassbeholder får fliser eller knuser. Biter kan være skarpe og vanskelige å finne.
 - Kast det knuste glasset, IKKE resirkuler.
- 14 Ninja® CleanCrisp™-glassbeholdere kan vaskes i oppvaskmaskin. De kan også vaskes for hånd med varmt såpevann og ikke-slipende rengjøringsmidler og rengjøringssvamper av plast eller nylon hvis skrubbing er nødvendig.
 - Plastlokk er kun for bruk i mikrobølgeovn og for oppbevaring.

PLUGG DIREKTE INN I EN PASSENDE STIKKONTAKT

- 15 Hold apparatet og ledningen utilgjengelig for barn.
- 16 Velg en stikkontakt over kjøkkenbenken som lar ledningen føres utenfor rekkevidde for barn og unna varme overflater og apparatventiler.
- 17 For å redusere risikoen for at apparatet blir dratt ned, noe som potensielt kan føre til alvorlige brannskader eller støtskader.
 - IKKE la ledningen henge utenfor kanter på bord eller benker.
 - IKKE bruk en skjøteledning.
 - En kort strømledning brukes for å redusere risikoen for at ledningen blir grepet tak i eller vikler seg, og for å redusere risikoen for at noen snubler over en lenger ledning.

IKKE BRUK HVIS SKADET

- 18 Inspiser apparatet og strømledningen regelmessig. Hvis apparatet er skadet på noen måte (inkludert strømledningen eller pluggen), IKKE bruk. Dersom apparatet svikter under drift må du slutte å bruke det umiddelbart og ringe kundeservice.
- 19 Hvis en Ninja glassbeholder slippes eller får fliser, sprekker eller dype riper, IKKE bruk, da beholderens styrke kan være kompromittert og beholderen kan knuse eller splintres; kast umiddelbart.

FORBEREDELSE FOR DRIFT

- 20 SØRG ALLTID FOR at Ninja CleanCrisp-glassbeholderen er riktig installert i Ninja CRISPI PRO-hovedenheten før bruk.

FYLL TIL PASSENDE NIVÅER

- 21 For å forhindre at mat kommer i kontakt med varmeelementet som kan forårsake personskade eller påvirke sikker bruk av apparatet, IKKE overfyll Ninja-glassbeholderen med mat over kanten av beholderen.

KONTROLLER MATTEMPERATUR

- 22 Spenningen i stikkontakten kan variere og påvirke ytelsen til produktet ditt. Bruk et termometer og kontroller at maten din er oppvarmet til anbefalt temperatur for å forhindre mulig sykdom.

RENGJØRING

- 23 SØRG ALLTID FOR å slå av enheten og trekke ut støpselet når den ikke er i bruk og før rengjøring.
- 24 For å beskytte mot elektrisk støt skal ledningen, støpsler eller hovedenhetens hus IKKE senkes ned i vann eller annen væske.
- 25 IKKE rengjør med metallbaserte skuresvamper. Biter kan løse fra svampen og komme i kontakt med elektriske deler og skape risiko for elektrisk støt.
- 26 Se Rengjøringsavsnittet.

INGEN MODIFIKASJONER ELLER UAUTORISERTE TILBEHØR

- 27 Modifikasjoner eller bruk av tilbehør eller deler som ikke er anbefalt av SharkNinja kan resultere i brann, elektrisk støt eller personskader. Bruk kun matlagingsbeholdere, tilbehør, vedlegg eller reservedeler som er anbefalt eller solgt av SharkNinja.
- 28 Ikke bruk en ekstern timer eller et separat fjernkontrollsystem til å betjene denne enheten.

TA VARE PÅ DISSE INSTRUKSJONENE.

DELER OG TILBEHØR

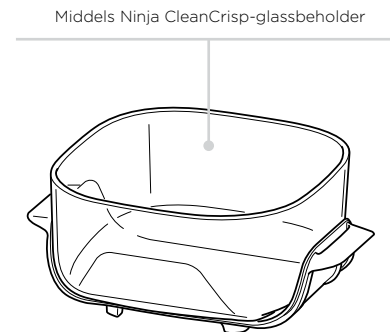
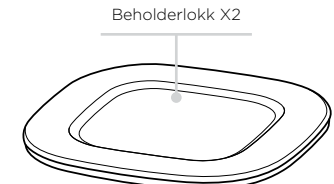
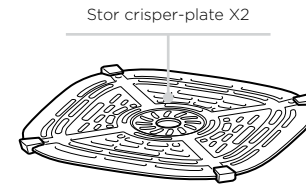
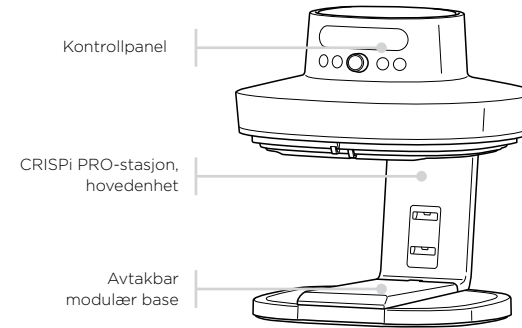

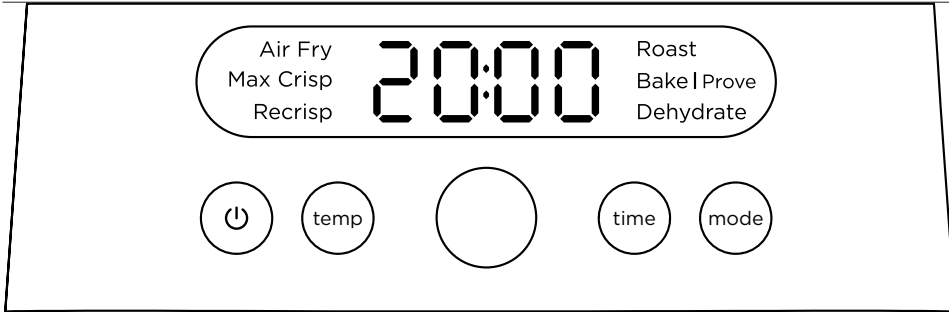

FUNKSJONER

Air Fry (Luftfrityr): Bruk denne funksjonen til å gjøre maten sprø med lite eller ingen olje.

Max Crisp (Max Crisp): Legg til den sprø finishen på måltider eller smelt toppinger for å skape den perfekte finishen.

Recrisp (Steking av rester): Gir god sprøhet når du varmer rester.

Roast (Steking): Steker kjøtt for å mørne og mer.

Bake (Baking), Prove (Heve): Lag nydelige bakverk og desserter.

Dehydrate (Tørk): Tørk kjøtt, frukt og grønnsaker for å lage sunne snacks.

MERK: Funksjoner kan variere etter modell.

DRIFTSKNAPPER

Strøm: Trykk på for å slå enheten av og på.

Temp (Temperatur): Trykk på knappen temp (temperatur) og bruk hjulet for å angi temperaturen.

Time (Tid): Trykk på knappen time (tid) og bruk hjulet for å angi tiden.

Mode (Modus): Trykk på knappen mode (modus) og bruk hjulet for å velge matlagingsmodus.

HJUL

Valg av Funksjon/Temperatur/Tid: Drei på knappen for å velge en matlagingsfunksjon eller justere tid eller temperatur.

Hjul/Start: Trykk på hjulet for å starte eller pause tilberedningen.

MERK: Matlaging vil automatisk pause når Ninja®-glassbeholderen fjernes fra CRISPI PRO-hovedenheten.

FØR FØRSTE GANGS BRUK

- 1 Fjern og avhend emballasjemateriale, klistremerker og teip fra enheten.
- 2 Fjern alt tilbehør fra emballasjen og les denne håndboken nøye. Sørg for å være spesielt oppmerksom på bruksanvisninger, advarsler og viktige sikkerhetstiltak for å unngå personskaade eller skade på eiendom.
- 3 Vask beholderne, crisper-platene og lokk i varmt såpevann, og skyll og tørk dem deretter grundig. Hovedenheten må **ALDRI** vaskes i oppvaskmaskin.
- 4 Sørg for at luftinntaksventilen ikke er dekket mens enheten er i bruk. Hold alle gjenstander 15 cm unna ventilen mens enheten er i bruk.

NINJA® CleanCris- GLASSBEHOLDERE

- 1 Varmebeskyttende base og gripevennlige håndtak er permanent festet til Ninja-glassbeholderne og bør **ALDRI** fjernes.
- 2 Slutt å bruke Ninja-glassbeholder hvis de gripevennlige håndtakene eller den varmebeskyttende basen blir ødelagt eller skadet.
- 3 Ninja-glassbeholderne tåler både fryser, mikrobølgeovn og oppvaskmaskin.
- 4 Ninja-glassbeholderne tåler **IKKE** ovn/komfyr/grill.
- 5 Håndter glassbeholderne med forsiktighet. De kan gå i stykker hvis de slippes, slås hardt mot en overflate eller med harde redskaper. Avhend umiddelbart hvis det oppstår skade.
- 6 **IKKE** bruk en Ninja-glassbeholder hvis den får fliser, sprekker eller dype riper, da beholderstyrken kan være kompromittert og beholderen kan gå i stykker eller splintres.
- 7 Unngå å lagre gjenstander i Ninja-glassbeholderne som kan ripe eller forårsake skade på innsiden.

MERK: Hvis en del av en Ninja-glassbeholder får fliser eller brekker av, bruk tykke hansker og vær forsiktig mens du rydder opp glasset, da bitene kan være skarpe. Avhend glass i en vanlig søppelbøtte; **IKKE** resirkuler.

BEHOLDERLOKK

- 1 Lokkene tåler fryser, mikrobølgeovn (sørg for at lokket **IKKE** er forseglest på Ninja-glassbeholderen når i mikrobølgeovnen), og oppvaskmaskin (kun øverste hylle).
- 2 **IKKE** forsegle lokket på Ninja-glassbeholderen rett etter tilberedning.
- 3 **ALDRI** plasser Ninja-glassbeholder eller crisper-plate direkte på lokket etter tilberedning.

CRISPER-PLATER

- 1 Crisper-platene tåler oppvaskmaskin, men **IKKE** mikrobølgeovn eller ovn.

BRUKE DIN NINJA CRISPI® PRO

BRUKE TILBEREDNINGSFUNKSJONENE

For å slå på CRISPI PRO-hovedenheten, koble først strømledningen til en stikkontakt og trykk deretter på strøm-knappen.



MERK: For best resultat, **IKKE** kombiner rå, frosne og/eller forhåndstilberedte ingredienser. Stek **KUN** én type mat av gangen.

- 1 Installer en crisper-plate i en Ninja®-glassbeholder. Håndter med forsiktighet for å unngå å bøye crisper-platen. Tilstett ingredienser i Ninja-glassbeholderen.



- 2 Flytt den modulære basen til riktig posisjon for beholderen du bruker.

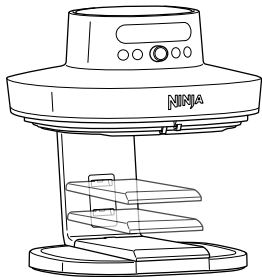

2,4 | Høy posisjon

3,8 | Middels posisjon

5,7 | Lav posisjon

- 3 Justér beholderen med den modulære basen, og skyv beholderen helt tilbake mot ryggraden til den klikker på plass.

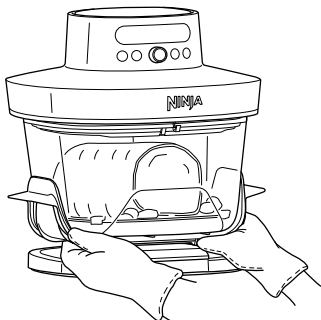

- 4 Bruk hjulet for å velge ønsket tilberedningsmodus.

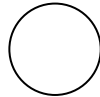

MERK: Trykk på knappen mode (modus) for å gå tilbake til modusvalg etter å ha trykket på temp-knappen (temperatur) eller time-knappen (tid).

- 5 Trykk på knappen temp (temperatur) og bruk hjulet for å angi temperaturen.

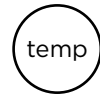

- 6 Trykk på knappen time (tid) og bruk hjulet for å angi tiden.

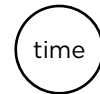

- 7 Trykk på hjulet for å starte tilberedning.

MERK: «ADD POT (TILSETT GRYTE)» vil vises på kontrollpanelet hvis beholderen ikke er installert riktig.

Add Pot

- 8 For å vende eller snu ingredienser under tilberedning, trekk glassbeholderen ut av hovedenheten eller trykk på knappen for å pause tilberedning. Rist beholderen ved hjelp av de gripevennlige håndtakene eller snu mat med et redskap med silikonspiss. Sett glassbeholderen tilbake i enheten og trykk på knappen for å gjenoppta tilberedning.
- 9 Når tilberedning er fullført, piper enheten og viser «DONE» (FERDIG) på displayet. Beholderen kan plasseres direkte på hvilken som helst benkeplate.
- 10 Spis rett fra beholderen eller fjern ingredienser ved hjelp av silikonspiss-tang/redskap eller hell ut ved hjelp av de gripevennlige håndtakene.

RENGJØRING OG VEDLIKEHOLD

RENGJØRING AV DIN NINJA CRISPI PRO

La **ALLTID** apparatet avkjøles fullstendig før rengjøring.

Del/tilbehør	Rengjøringsmetode	Kan vaskes i oppvaskmaskin?
Hovedenhet	Tørk av hovedenheten og kontrollpanelet med en fuktig klut for å rengjøre dem. MERK: Senk ALDRI hovedenheten ned i vann eller annen væske. ALDRI vask hovedenheten i oppvaskmaskin.	Nei
Ninja-glassbeholdere	Beholderne kan vaskes i oppvaskmaskin eller for hånd med varmt såpevann. Hvis du vasker for hånd, ikke bruk slipende rengjøringsverktøy og lufttørk eller tørk alle deler grundig med håndkle etter bruk. Sørg for å la glass avkjøles gradvis til romtemperatur før du plasseres det i vann, vask eller oppvaskmaskin.	Ja
Crisper-plater	Crisper-platene kan vaskes i oppvaskmaskin eller for hånd. Ved håndvask, skyll grundig og luft- eller håndkletørk alle deler etter bruk.	Ja
Lokk	Lokkene kan vaskes i oppvaskmaskin (kun øverste hylle) eller for hånd. Ved håndvask, skyll grundig og luft- eller håndkletørk alle deler etter bruk.	Ja
Modulær base	Den modulære basen bør vaskes for hånd eller tørkes av med en ren fuktig klut. Lufttørk eller tørk grundig med håndkle etter bruk.	Nei

RESERVEDELER

For å bestille ytterligere deler og tilbehør, gå ninjakitchen.eu eller ta kontakt med kundeservice på +45-80705710.

TILBEHØR SOM KAN KJØPES

Vi tilbyr en skreddersydd tilbehørspakke til din Ninja CRISPI. Gå til ninjakitchen.eu for å utvide ferdighetene dine og ta tilberedningen til neste nivå.

- Varmebeskyttende base på Ninja*-glassbeholdere lar deg trygt plassere dem på enhver benkeplate uten varmeskade.
- Gripevennlige håndtak på Ninja-glassbeholdere lar deg trygt håndtere beholdere etter tilberedning.
- For å oppnå jevn brunng av maten, sørg for at ingrediensene legges i et jevnt lag uten overlapping på bunnen av glassbeholderen. Rist maten halvveis gjennom steketiden hvis ingrediensene overlapper hverandre.
- Temperatur og tid kan justeres når som helst under tilberedning. Trykk på Temp-knappen (Temperatur) eller Time-knappen (Tid) og bruk dreieknappen til å justere.
- Sjekk maten hyppig for å unngå at du steker for mye.
- Enheten vil pause automatisk hvis Ninja-glassbeholderen fjernes. For å gjenoppta tilberedning, sett inn Ninja-glassbeholderen; enheten vil automatisk gjenoppta tilberedning.
- Crisper-platen hever ingrediensene i kurven slik at luften kan sirkulere under og rundt dem for jevne, sprø resultater.
- Bruk minst én spiseskje olje på friske grønnsaker og poteter. Tilsett mer olje etter behov for å oppnå ønsket sprøhet.
- Får best resultater, sjekk progresjon under tilberedning, og ta ut mat når du har oppnådd ønskelig brunfarge. Det er anbefalt å måle kjernetemperaturen i proteiner med et steketermometer. Ta ut maten umiddelbart når tilberedningstiden er over for å unngå oversteking.

- **Må enheten forvarmes?**
Nei, det er ikke nødvendig å forvarme enheten.
- **Hvorfor vises ADD POT (TILSETT GRYTE) på displayskjermen?**
Ninja*-glassbeholderen er ikke riktig installert. Sørg for at den modulære basen er i riktig posisjon, og sørg for at glassbeholderen klikker helt på plass.
- **Hvordan kan jeg pause nedtellingen?**
Å trykke på hjulknappen eller fjerne beholderen fra basen under tilberedning vil pause tilberedningsfunksjonen.
- **Er det trygt å sette glassbeholderne på benkeplaten min?**
Ja, den varmebeskyttende basen på Ninja-glassbeholderne gjør at de kan plasseres på en hvilken som helst benkeplate under eller etter tilberedning.
- **Hvordan vet jeg når jeg skal bruke crispier-plate?**
Bruk crispier-plate når du vil at den tilberedte maten skal bli sprø. Platen hever maten i skuffen slik at luft kan strøme under og rundt den for å tilberede ingredienser jevnt.
- **Maten min ble ikke stekt.**
Sørg for at Ninja-glassbeholderen er riktig installert under tilberedning. For å oppnå jevn brunng av maten, sørg for ingrediensene legges i et jevnt lag uten overlapping på bunnen av kurven. Bruk gripevennlige håndtak på glassbeholdere for å riste og kaste løse ingredienser for jevn sprøhet. Tilberedningstid og -temperatur kan justeres når som helst under tilberedning. Trykk på Temp-knappen (Temperatur) eller Time-knappen (Tid) og bruk dreieknappen til å justere.
- **Maten min er brent.**
Får best resultater, sjekk progresjon under tilberedning, og ta ut mat når du har oppnådd ønskelig brunfarge. Ta ut maten umiddelbart når tilberedningstiden er over for å unngå oversteking.
- **Hvorfor blåser noen ingredienser rundt under luftfritering?**
Lettere ingredienser kan til tider bli blåst rundt av viften i airfryeren. Bruk tannpikere til å feste lett mat, som for eksempel den øverste skiven på et smørbrød.
- **Kan jeg luftfritere ferskt panerte ingredienser?**
Ja, men bruk riktig teknikk for påføring av grilljermel. Det er viktig å panere maten først med mel, deretter med egg og til slutt med brødsmler. Sørg for å presse brødsmlene på maten, slik at det holder seg på plass. Løse smuler kan blåses vekk av enhetens kraftige vifte.
- **Hvorfor piper enheten?**
Enheten piper når tilberedningsfunksjonen starter og igjen når tilberedningsfunksjonen er fullført.
- **Displayet ble svart.**
Enheten er i standbymodus. Trykk på START/STRØM-knappen for å slå den på igjen.
- **Displayskjermen viser bokstaven «E».**
Enheten fungerer ikke som den skal. Ta kontakt med kundeservice på **+45-80705710**.

PRODUSENTGARANTI

Ninja-garantien

Når forbrukere kjøper et produkt i EU, nyter de godt av lovmessige rettigheter relatert til produktkvaliteten (dine «juridiske rettigheter»). Du kan håndheve de juridiske rettighetene dine mot forhandleren, inkludert Ninja, hvis du kjøpte Ninja-kjøkkenapparatet ditt fra ninjakitchen.eu. Hos Ninja er vi imidlertid så sikre på kvaliteten på produktene våre at vi gir eieren en ekstra, gratis produsentgaranti på deler og arbeid for opptil to år.

Garantien som medfølger, er en viktig faktor – og viser hvor stor tillit produsenten har til produktet sitt og produksjonskvaliteten sin.

Produsentgarantien påvirker ikke de juridiske rettighetene dine.

Hvor lenge har nye Ninja-maskiner garanti?

Produsentgarantien vår varer som standard i ett år fra kjøpsdatoen, eller i to år hvis du registrerer kjøpet ditt hos oss innen 28 dager.

Hvordan registrerer jeg Ninja-garantien min?

Hvis du har kjøpt Ninja-kjøkkenapparatet ditt direkte fra ninjakitchen.eu, registreres garantien din automatisk. Hvis du kjøpte det fra et annet sted i EU, kan du registrere garantien din på nettet innen 28 dager etter kjøpsdatoen.

- Hvis du vil registrere deg på nett, gå til www.ninjakitchen.eu/register-guarantee eller skann QR-koden fra bruksanvisningen din.
- Merk deg datoen da du kjøpte maskinen.

VIKTIG:

- Ta vare på kvitteringen din hvis du kjøpte Ninja-kjøkkenapparatet fra noen andre steder enn ninjakitchen.eu. Du vil trenge den for å fremme krav i henhold til garantien din.

Hva er fordelene ved å registrere den kostnadsfrie Ninja-garantien min?

Når du registrerer garantien din, får du ytterligere ett års dekning. Da har vi også opplysningene dine for hånden hvis vi trenger å kontakte deg. Hvis du i tillegg samtykker til å motta kommunikasjon fra oss, kan du også motta tips og råd om hvordan du får mest mulig ut av Ninja-kjøkkenapparatet ditt og høre siste nytt om ny Ninja-teknologi og -lanseringer.

Hva dekkes av den kostnadsfrie Ninja-garantien?

Reparasjon eller bytte (etter Ninjas eget skjønn) av Ninja-maskinen, inkludert alle deler og arbeid.

Hva dekkes ikke av den kostnadsfrie Ninja-garantien?

- Normal slitasje.
- Utilsiktet skade eller feil forårsaket av uaktsom bruk eller vedlikehold, feilaktig bruk, forsømmelse, uforsiktig bruk eller håndtering av Ninja-kjøkkenapparatet som ikke er i samsvar med Ninja-bruksanvisningen som fulgte med maskinen din.
- Skade forårsaket av bruk av Ninja-kjøkkenmaskinen for noe annet enn normale husholdningsformål.
- Skade forårsaket av bruk av deler som ikke er montert eller installert i henhold til bruksanvisningen.
- Skade som skyldes bruk av deler eller tilbehør som ikke er originale Ninja-komponenter
- Feilaktig installasjon (unntatt når installasjonen utføres av Ninja).
- Reparasjoner eller endringer som utføres av andre enn Ninja eller Ninjas agenter.

PRODUSENTGARANTI

Hvordan kan jeg fremme krav i henhold til den kostnadsfrie Ninja-garantien?

Kontakt kundeservicetelefonen vår på +45-80705710 Vil du se åpningstider, gå til nettsiden vår under «Kontakt oss». Det er gratis å ringe, og du blir satt rett over til en representant fra Ninja. Du finner også nettstøtte på <https://ninjakitchen.eu/>. Ninja-representanten vil gå gjennom noe feilsøking med deg, og hvis vi konkluderer med at elementet har sviktet, sender vi deg en reservedel eller en returetikett for å returnere det defekte elementet til oss helt kostnadsfritt. Når du har levert det defekte produktet til oss, sender vi en erstatning til deg.

Husk at elementet må legges i en eske når du returnerer det til oss. Det kan være en hvilken som helst passende eske, det trenger ikke være originalemballasjen.

Hvor kan jeg kjøpe originale Ninja-reservedeler og -tilbehør?

Ninja-reservedeler og -tilbehør er utviklet av de samme ingeniørene som utviklet Ninja-kjøkkenapparatet ditt. Du finner et komplett utvalg av Ninja-reservedeler og tilbehør for alle Ninja-maskiner på www.ninjakitchen.eu Husk at skade forårsaket av bruk av reservedeler fra andre enn Ninja, kanskje ikke alltid dekkes av garantien din.

DZIĘKUJEMY

za zakup frytkownicy beztłuszczowej Ninja CRISPI PRO



ZAREJESTRUJ SWÓJ ZAKUP



<http://www.ninjakitchen.eu/registerguarantee>



Zeskanuj kod QR za pomocą urządzenia mobilnego

ZAPISZ TE INFORMACJE

Numer modelu: _____

Numer seryjny: _____

Data zakupu: _____
(zachowaj paragon)

Miejsce zakupu: _____

DANE TECHNICZNE

Napięcie: 220-240 V - 50-60 Hz

Moc: 2050 W

Zużycie energii w trybie czuwania wynosi 0,2 W.

Urządzenie przechodzi w tryb czuwania automatycznie po 10 minutach braku aktywności.

WSKAZÓWKA: Numer modelu i numer seryjny znajdziesz na etykiecie z kodem QR za tyłu urządzenia przy przewodzie zasilającym.



Ten symbol oznacza, że tego produktu nie należy wyrzucać razem z innymi odpadami domowymi. Aby zapobiec możliwym szkodom dla środowiska lub ludzkiego zdrowia wynikającym z niekontrolowanej utylizacji odpadów, poddaj go recyklingowi w sposób odpowiedzialny, wspierając zrównoważone ponowne wykorzystanie źródeł surowców. Aby zwrócić zużyte urządzenie, skorzystaj z systemów zwrotu i odbioru lub skontaktuj się ze sprzedawcą produktu. Sprzedawca może przekazać ten produkt do bezpiecznego dla środowiska recyklingu.

SharkNinja Europe Ltd,
1st/2nd Floor Building 3150,
Thorpe Park, Century Way,
Leeds, Anglia, LS15 8ZB
800 088 092

SharkNinja Germany GmbH,
Rotfeder-Ring 9,
60327 Frankfurt am Main,
Niemcy

Prezentacje produktu na ilustracjach mogą odbiegać od rzeczywistego produktu. Nieustannie staramy się ulepszać nasze produkty, dlatego specyfikacje podane w tym dokumencie mogą ulec zmianie bez powiadomienia.

© 2025 SharkNinja Operating LLC

AS101EUSeries_IB_MP_Mv5



@ninjakitchen

NINJA

CRISPI PRO

Seria AS101EU/AS090EU Instrukcja obsługi



POLSKI

WAŻNE INSTRUKCJE DOTYCZĄCE BEZPIECZEŃSTWA

TYLKO DO UŻYTKU DOMOWEGO I WEWNĄTRZ POMIESZCZEŃ. PRZECZYTAJ WSZYSTKIE INSTRUKCJE PRZED UŻYCIEM



Przeczytaj i zapoznaj się z instrukcjami w celu zrozumienia działania i użytkowania produktu.



Wskazuje na ryzyko obrażeń ciała, śmierci lub znacznych szkód materialnych w przypadku zignorowania ostrzeżenia opatrzonego tym symbolem.



Unikać kontaktu z gorącymi powierzchniami. Aby uniknąć poparzeń, należy zawsze stosować ochronę dłoni.



Wyłącznie do użytku domowego i wewnątrz pomieszczeń.



Nie zakrywać ani nie zasłaniać w żaden sposób odpowietrznika.

⚠ OSTRZEŻENIE

Nieprzestrzeganie tych instrukcji może skutkować porażeniem prądem, pożarem lub zagrożeniem poparzeniem, co może spowodować uszkodzenie mienia, obrażenia ciała lub śmierć. Korzystając z urządzenia elektrycznego, należy zawsze przestrzegać podstawowych środków ostrożności, w tym:

NIE DOTYKAĆ GORĄCYCH POWIERZCHNI ANI OTWORU WYLOTOWEGO PARY

- 1 Ninja CRISPI PRO, regulowana platforma, szklane pojemniki Ninja CleanCrisp oraz płyty grillowe nagrzewają się do bardzo wysokiej temperatury podczas użycia. Aby zapobiec oparzeniom lub poważnym urazom:
 - Należy zawsze chwycić szklane pojemniki za uchwyty, używając rękawic kuchennych. NIE dotykać gorących szklanych pojemników.
 - Przed dotknięciem platformy zaczekać, aż ostygnie lub użyć izolowanych rękawic kuchennych.
 - NIE dotykać żadnych innych elementów bez ochronnych podkładek termooizolacyjnych lub izolowanych rękawic kuchennych.
- 2 Podczas pracy uwalniane są gorące powietrze i para. Należy trzymać ręce i twarz w bezpiecznej odległości od otworu wentylacyjnego gniazda wylotu powietrza.

WSKAZÓWKI DLA UŻYTKOWNIKA

- 3 NIE WOLNO pozwalać dzieciom na używanie, czyszczenie, konserwację lub zabawę urządzeniem. W przypadku używania w obecności dzieci konieczny jest ścisły nadzór.
- 4 Ścisły nadzór jest konieczny w przypadku używania urządzenia przez osoby o ograniczonych zdolnościach fizycznych, sensorycznych lub umysłowych oraz osoby bez odpowiedniego doświadczenia i wiedzy, jeśli zostały poinstruowane one w zakresie bezpiecznego korzystania z urządzenia i rozumieją związane z tym zagrożenia.

PRZEZNACZENIE

- 5 Tego urządzenia należy używać TYLKO do smażenia beztłuszczowego. NIE WOLNO używać go do smażenia na głębokim oleju. NIE WOLNO używać tego urządzenia do celów innych niż jego przeznaczenie.

WYBIERZ BEZPIECZNE MIEJSCE

- 6 Należy upewnić się, że urządzenie znajduje się w odpowiednim miejscu przed rozpoczęciem użytkowania. NIE przesuwać ani nie przenosić urządzenia podczas użycia. Należy zachować szczególną ostrożność, gdy szklane pojemniki zawierają gorące jedzenie, olej lub płyn. Nieprawidłowe użytkowanie może skutkować rozlaniem żywności, co może spowodować poważne oparzenia lub urazy ciała.

TYLKO DO UŻYTKU WEWNĄTRZ NA BŁACIE KUCHENNYM

- 7 Urządzenie to służy wyłącznie do użytku domowego w pomieszczeniach zamkniętych. NIE WOLNO używać go na zewnątrz ani w pojazdach lub łodziach będących w ruchu.
- 8 Tylko do użytku na blacie kuchennym. Należy upewnić się, że powierzchnia blatu jest równa, czysta i sucha. NIE umieszczać urządzenia blisko krawędzi blatu.

TRZYMAĆ Z DALA OD ŹRÓDEŁ CIEPŁA

- 9 Aby zapobiec ryzyku pożaru lub uszkodzenia mienia, NIE umieszczać urządzenia ani przewodu zasilającego na kuchence. Nigdy nie umieszczać urządzenia na gorących powierzchniach, w pobliżu gorącego palnika gazowego lub elektrycznego ani w piekarniku.

PRZESTRZEŃ NA WENTYLACJĘ

- 10 NIE WOLNO zakrywać otworu wlotowego powietrza ani wylotu powietrza podczas pracy urządzenia. Uniemożliwi to równomierne gotowanie i może spowodować uszkodzenie urządzenia lub jej przegrzanie. Podczas pracy urządzenia wszelkie przedmioty należy trzymać w odległości 15 cm od otworu wentylacyjnego.

ZAPOBIEGANIE PĘKNIĘCIOM SZKLANYM POJEMNIKÓW CLEANCRISP NINJA:

- 11 Nagłe zmiany temperatury mogą spowodować pęknięcie szkła.

WAŻNE INSTRUKCJE DOTYCZĄCE BEZPIECZEŃSTWA

TYLKO DO UŻYTKU DOMOWEGO I WEWNĄTRZ POMIESZCZEŃ. PRZECZYTAJ WSZYSTKIE INSTRUKCJE PRZED UŻYCIEM.

⚠️ OSTRZEŻENIE

Nieprzestrzeganie tych instrukcji może skutkować porażeniem prądem, pożarem lub zagrożeniem poparzeniem, co może spowodować uszkodzenie mienia, obrażenia ciała lub śmierć. Korzystając z urządzenia elektrycznego, należy zawsze przestrzegać podstawowych środków ostrożności, w tym:

- NIE WOLNO dodawać chłodnych lub zimnych płynów ani żywności do gorących naczyń szklanych. Nie wolno dodawać gorących płynów lub żywności do zimnych naczyń szklanych.
 - NIE WOLNO dopuszczać do bezpośredniego kontaktu gorącego szkła z chłodnymi ani mokrymi powierzchniami lub przedmiotami. Przed włożeniem szklanego pojemnika do zlewu, mydłem, wstawieniem do lodówki lub zamrażarki należy zaczekać, aż szklany pojemnik ostygnie.
- 12** Pojemników nie można używać w piekarniku, opiekaczu ani na płytach kuchennych. NIE WOLNO używać z żadnymi urządzeniami grzewczymi ani źródłami ciepła innymi niż jednostka główna CRISPI PRO lub kuchenka mikrofalowa. Nie wolno umieszczać pustych pojemników w kuchence mikrofalowej.
- 13** Uszkodzenia fizyczne lub uderzenia mogą spowodować pęknięcie szkła lub zwiększyć prawdopodobieństwo jego pęknięcia w wyniku zmian temperatury.
- Należy uważać, aby nie zarysować szkła metalowymi przyborami i nożami.
 - NIE WOLNO używać ściernych przyborów czyszczących.
 - NIE WOLNO upuszczać szklanych naczyń, uderzać nimi o twarde przedmioty ani uderzać w nie przyborami kuchennymi.
 - NIE WOLNO używać ani naprawiać żadnych wyrobów szklanych, które zostały upuszczone, wyszczerbione, pęknięte lub mocno zarysowane.
 - W przypadku pęknięcia lub rozbicia szklanego pojemnika do sprzątnięcia szkła należy użyć grubych rękawic i zachować ostrożność. Rozbite kawałki mogą być ostre i trudne do znalezienia.
 - Połtuczone szkło należy wyrzucić. NIE WOLNO poddawać recyklingowi.
- 14** Szklane pojemniki Ninja® CleanCrisp™ nadają się do mycia w zmywarce. Można je również myć ręcznie gorącą wodą z płynem i nieściernymi środkami czyszczącymi oraz plastikowymi lub nylonowymi zmywakami, jeśli konieczne jest szorowanie.
- Plastikowe pokrywy służą wyłącznie do użytku w kuchence mikrofalowej i do przechowywania.

BEZPOŚREDNIE PODŁĄCZENIE KABLA DO ODPWIEDNIEGO GNIAZDKA

- 15** Urządzenie i jego przewód należy przechowywać z dala od dzieci.
- 16** Należy wybrać gniazdko znajdujące się nad blatem, tak aby przewód można było poprowadzić poza zasięgiem dzieci oraz z dala od gorących powierzchni i otworów wentylacyjnych urządzenia.
- 17** Aby zmniejszyć ryzyko, że urządzenie zostanie pociągnięte w dół, co może prowadzić do poważnych oparzeń lub urazów:
- NIE WOLNO dopuścić, aby przewód zwisał z krawędzi stołów lub blatów.
 - NIE WOLNO używać przedłużacza.
 - Zastosowanie krótkiego przewodu zasilającego zmniejsza ryzyko chwycenia przewodu lub zaplątania się w niego oraz ryzyko potknięcia się o dłuższy przewód.

NIE UŻYWAĆ USZKODZONEGO URZĄDZENIA

- 18** Należy regularnie sprawdzać urządzenie i przewód zasilający. Jeśli urządzenie jest w jakikolwiek sposób uszkodzone (w tym przewód zasilający lub wtyczka), NIE używać go. Jeśli podczas pracy urządzenie znacznie działać nieprawidłowo, należy natychmiast przerwać jego użytkowanie i skontaktować się z Obsługą Klienta.
- 19** NIE WOLNO używać szklanego pojemnika Ninja, jeśli został upuszczony LUB jest wyszczerbiony, pęknięty lub głęboko zarysowany, ponieważ jego wytrzymałość może być osłabiona, co może spowodować pęknięcie lub rozbicie pojemnika; należy go natychmiast wyrzucić.

PRZYGOTOWANIE DO PRACY

- 20** ZAWSZE przed uruchomieniem urządzenia należy upewnić się, że szklany pojemnik Ninja CleanCrisp jest prawidłowo zamontowany w jednostce głównej Ninja CRISPI PRO.

NAPEŁNIANIE POJEMNIKA DO ODPWIEDNIEGO POZIOMU

- 21** Aby zapobiec kontaktowi żywności z elementem grzewczym, co może spowodować obrażenia lub wpłynąć na bezpieczne użytkowanie urządzenia, NIE należy napełniać szklanego pojemnika Ninja produktami powyżej jego krawędzi.

SPRAWDZANIE TEMPERATURY JEDZENIA

- 22** Napięcie w gniazdkach może się różnić, wpływając na wydajność produktu. Aby zapobiec ewentualnym chorobom, należy używać termometru do sprawdzania, czy żywność jest gotowana w zalecanych temperaturach.

CZYSZCZENIE

- 23** ZAWSZE należy wyłączać urządzenie i odłączać je od gniazdzka, gdy nie jest używane oraz przed czyszczeniem.
- 24** W celu ochrony przed porażeniem prądem NIE WOLNO zanurzać przewodu, wtyczek ani obudowy jednostki głównej w wodzie lub innej cieczy.
- 25** NIE WOLNO czyścić zmywakiem do szorowania. Kawałki zmywaka mogą oderwać się i dotknąć części elektrycznych, stwarzając ryzyko porażenia prądem.
- 26** Zobacz punkt Czyszczenie.

ZAKAZ MODYFIKACJI I KORZYSTANIA Z NIEZATWIERDZONYCH AKCESORIÓW

- 27** Modyfikacje lub używanie akcesoriów lub części niewskazanych przez SharkNinja mogą spowodować pożar, porażenie prądem lub obrażenia. Należy używać wyłącznie pojemników do gotowania, akcesoriów, elementów dodatkowych lub części zamiennych zalecanych lub sprzedawanych przez SharkNinja.

- 28** Do obsługi tego urządzenia nie należy używać zewnętrznego timera ani oddzielnego systemu zdalnego sterowania.

ZACHOWAJ TE INSTRUKCJE.

CZĘŚCI I AKCESORIA

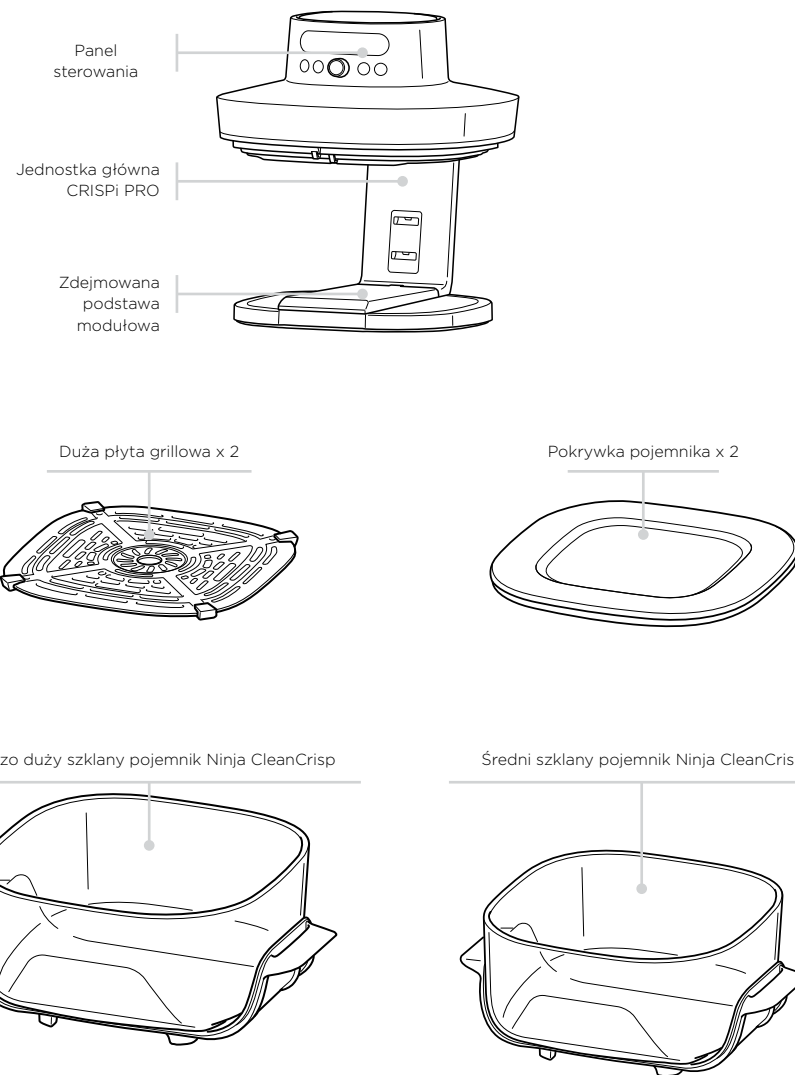

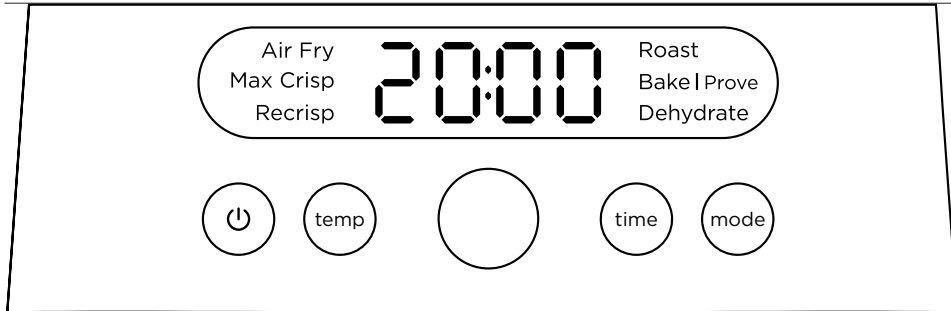

FUNKCJE

Air Fry (Smażenie beztłuszczowe): Użyj tej funkcji, aby nadać potrawom kruchość i chrupkość z niewielką ilością oleju lub bez tłuszczu.

Max Crisp (Maksymalna chrupkość): Dodaj chrupiący akcent do posiłków lub roztop dodatki, aby uzyskać idealny efekt.

Recrisp (Przywracanie chrupkości): Odświeżaj jedzenie, delikatnie je podgrzewając i przywracając mu chrupkość.

Roast (Pieczenie): Piecz mięsa, by były bardziej miękkie i aromatyczne.

Bake (Wypieki), Prove (Garowanie ciasta): Przygotuj smaczne wypieki i desery.

Dehydrate (Suszenie): Suszenie mięsa, owoców i warzyw, aby cieszyć się zdrową przekąską.

UWAGA: Funkcje mogą się różnić w zależności od modelu.

PRZYCISKI STEROWANIA

Moc: Naciśnij, aby włączyć lub wyłączyć urządzenie.

Temp (Temperatura): Naciśnij przycisk Temp (Temperatura) i użyj pokrętki, aby ustawić temperaturę.

Time (Czas): Naciśnij przycisk Time (Czas) i użyj pokrętki, aby ustawić czas.

Mode (Tryb): Naciśnij przycisk Mode (Tryb) i użyj pokrętki, aby wybrać tryb gotowania.

POKRĘTKO

Wybór funkcji/temperatury/czasu: Obróć pokrętkę, aby wybrać funkcję gotowania lub dostosować czas albo temperaturę.

Pokrętko / Start: Naciśnij pokrętkę, aby rozpocząć lub wstrzymać gotowanie.

UWAGA: Gotowanie zostanie automatycznie wstrzymane, gdy szklany pojemnik Ninja zostanie wyjęty z jednostki głównej CRISPI PRO.

PRZED PIERWSZYM UŻYCIEM

- 1 Usuń i wyrzuć wszelkie materiały opakowaniowe, etykiety i taśmę z urządzenia.
- 2 Wyjmij wszystkie akcesoria z opakowania i uważnie przeczytaj niniejszą instrukcję obsługi. Aby uniknąć obrażeń ciała lub uszkodzenia mienia, należy zwrócić szczególną uwagę na instrukcje dotyczące obsługi, ostrzeżenia i ważne środki bezpieczeństwa.
- 3 Umyj pojemniki, płyty grillowe i pokrywy w gorącej wodzie z płynem do naczyń, a następnie dokładnie opłucz i osusz. Jednostki głównej **NIE WOLNO** myć w zmywarce.
- 4 Upewnij się, że otwór wlotowy powietrza nie jest zablokowany podczas pracy urządzenia. Podczas pracy urządzenia wszelkie przedmioty należy trzymać w odległości 15 cm od otworu wentylacyjnego.

SZKLANE POJEMNIKI NINJA® CleanCrisp

- 1 Termoochronna podstawa i wygodne uchwyty są na stałe przymocowane do szklanych pojemników Ninja i **NIGDY** nie należy ich demontować.
- 2 Należy zaprzestać używania szklanego pojemnika Ninja, jeśli uchwyty lub podstawa termoochronna są pęknięte lub uszkodzone.
- 3 Szklane pojemniki Ninja można trzymać w zamrażarce, używać w kuchenke mikrofalowej i myć w zmywarce.
- 4 Szklanych pojemników Ninja **NIE** można używać w piekarniku na kuchenke ani pod grzałką grillową.
- 5 Ze szklanymi pojemnikami należy obchodzić się ostrożnie. Mogą pęknąć w przypadku upuszczenia, silnego uderzenia o powierzchnię lub uderzenia twardym narzędziem. Należy natychmiast wyrzucić je w razie jakiegokolwiek uszkodzenia.
- 6 **NIE WOLNO** używać szklanego pojemnika Ninja, jeśli jest wyszczerbiony, pęknięty lub głęboko zarysowany, ponieważ jego wytrzymałość może być osłabiona, co może spowodować pęknięcie lub rozbicie pojemnika.
- 7 Unikaj przechowywania w szklanych pojemnikach produktów, które mogłyby zarysować lub uszkodzić ich wnętrze.

UWAGA: Jeśli kawałek szklanego pojemnika Ninja odłame się lub pęknie, należy używać grubych rękawic i zachować ostrożność podczas czyszczenia szkła, ponieważ jego kawałki mogą być ostre. Szkło należy wyrzucić do standardowego pojemnika na odpady; **NIE WOLNO** poddawać recyklingowi.

POKRYWY POJEMNIKÓW

- 1 Pokrywy można trzymać w zamrażarce, używać w kuchenke mikrofalowej (upewnij się, że pokrywa **NIE** jest szczelnie zamknięta na szklanym pojemniku Ninja znajdującym się w kuchenke mikrofalowej) i myć w zmywarce (tylko na górnej półce).
 - 2 **NIE WOLNO** uszczelniać pokrywy szklanego pojemnika Ninja bezpośrednio po gotowaniu.
 - 3 **NIE WOLNO** umieszczać szklanego pojemnika Ninja lub płyty grillowej bezpośrednio na pokrywie po gotowaniu.
- PŁYTY GRILLOWE**
- 1 Płyty grillowe można myć w zmywarce, ale **NIE** można ich używać w kuchenke mikrofalowej ani piekarniku.

UŻYTKOWANIE NINJA CRISPI® PRO

KORZYSTANIE Z FUNKCJI GOTOWANIA

Aby włączyć jednostkę główną CRISPI PRO, podłącz najpierw przewód zasilający do gniazdka ściennego, a następnie naciśnij przycisk zasilania.



UWAGA: Aby uzyskać najlepsze rezultaty, **NIE** łącz surowych, mrożonych i/lub wstępnie ugotowanych składników. Gotuj **TYLKO** jeden rodzaj żywności jednocześnie.

- Zamontuj płytę grillową w szklanym pojemniku Ninja®. Uważaj, by nie wygiąć płyty grillowej. Włóż składniki do szklanego pojemnika Ninja.



- Przesuń modułową podstawę do odpowiedniej pozycji dla używanego pojemnika.

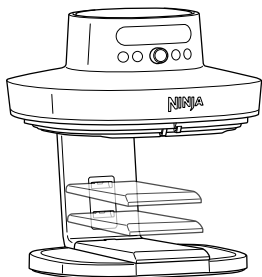

2,4 | Wysoka pozycja

3,8 | Średnia pozycja

5,7 | Niska pozycja

- Wyrównaj pojemnik z modułową podstawą i wciśnij go całkowicie, aż zatrzaśnie się na swoim miejscu.

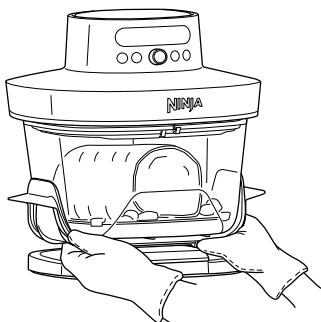

- Użyj pokrętki, aby wybrać żądany tryb gotowania.



UWAGA: Naciśnij przycisk Mode (Tryb), aby powrócić do wyboru trybu po naciśnięciu przycisku Temp (Temperatura) lub Time (Czas).

- Naciśnij przycisk Temp (Temperatura) i użyj pokrętki, aby ustawić temperaturę.



- Naciśnij przycisk TIME (CZAS) i użyj pokrętki, aby ustawić czas.



- Naciśnij pokrętkę, aby rozpocząć gotowanie.

UWAGA: Jeśli pojemnik nie jest prawidłowo zamontowany, na panelu sterowania wyświetli się komunikat „ADD POT (DODANIE NACZYNIA)”.

Add Pot

- Aby przemieszczać lub obrócić składniki podczas gotowania, wyjmij szklany pojemnik z jednostki głównej lub naciśnij pokrętkę, aby wstrzymać gotowanie. Potrząśnij pojemnikiem, trzymając go za wygodne uchwyty, lub odwróć żywność silikonowymi szczypcami. Aby wznowić gotowanie, włóż pojemnik z powrotem do urządzenia i naciśnij pokrętkę.
- Po zakończeniu gotowania urządzenie wyemituje sygnał dźwiękowy, a na wyświetlaczu pojawi się „DONE” (KONIEC). Pojemnik można postawić bezpośrednio na dowolnym blacie.
- Jedź bezpośrednio z pojemnika lub wyjmij składniki sztućcami/szczypcami z silikonowymi końcówkami lub wysyp, trzymając za wygodne uchwyty.

CZYSZCZENIE I KONSERWACJA

CZYSZCZENIE NINJA CRISPI PRO

ZAWSZE przed czyszczeniem zaczekaj, aż urządzenie ostygnie.

Część/akcesorium	Metoda czyszczenia	Mycie w zmywarce
Jednostka główna	Jednostkę główną i panel sterowania należy czyścić za pomocą wilgotnej ściereczki. UWAGA: NIGDY nie zanurzaj jednostki głównej w wodzie ani innej cieczy. Jednostki głównej NIE WOLNO myć w zmywarce.	Nie
Szklane pojemniki Ninja	Pojemniki można myć w zmywarce lub ręcznie gorącą wodą z dodatkiem płynu do naczyń. Jeśli myjesz ręcznie, nie używaj szorstkich narzędzi czyszczących i dokładnie osusz wszystkie części po umyciu. Przed umieszczeniem szkła w wodzie, zlewie lub zmywarce należy odczekać, aż stopniowo ostygnie do temperatury pokojowej.	Tak
Płyty grillowe	Płyty grillowe można myć w zmywarce lub ręcznie. Myjąc ręcznie, odstaw wszystkie części do dokładnego wyschnięcia lub wytrzyj je do sucha.	Tak
Pokrywy	Pokrywy można myć w zmywarce (tylko na górnej półce) lub ręcznie. Myjąc ręcznie, odstaw wszystkie części do dokładnego wyschnięcia lub wytrzyj je do sucha.	Tak
Modułowa podstawa	Modułową podstawę należy myć ręcznie lub przetrzeć czystą, wilgotną ściereczką. Po umyciu należy ją dokładnie osuszyć.	Nie

CZĘŚCI ZAMIENNE

Aby zamówić dodatkowe części i akcesoria, odwiedź stronę ninjakitchen.eu lub skontaktuj się z Obsługą klienta pod numerem +45-80705710.

AKCESORIA DO KUPIENIA

Oferujemy zestaw akcesoriów na zamówienie do Twojego Ninja CRISPI. Odwiedź stronę ninjakitchen.eu, aby rozszerzyć swoje możliwości i wynieść gotowanie na wyższy poziom.

POMOCNE WSKAZÓWKI

- Termoochronna podstawa szklanych pojemników Ninja® pozwala bezpiecznie stawiać je na dowolnym blacie bez obawy o uszkodzenia termiczne.
- Wygodne uchwyty szklanych pojemników Ninja pozwalają bezpiecznie trzymać pojemniki po zakończeniu gotowania.
- Aby składniki równomiernie się przyrumieniły, ułóż równą warstwę na dnie szklanego naczynia, tak aby nie zachodziły na siebie. Jeśli składniki nakładają się na siebie, potrząśnij nimi w połowie ustawionego czasu gotowania.
- Temperaturę i czas można regulować w dowolnym momencie podczas gotowania. Naciśnij przycisk Temp (Temperatura) lub Time (Czas) i użyj pokrętki, aby dostosować ustawienia.
- Często sprawdzaj potrawę, aby uniknąć przegotowania.
- Jednostka automatycznie wstrzyma gotowanie, jeśli szklany pojemnik Ninja zostanie wyjęty. Aby wznowić gotowanie, włóż szklany pojemnik Ninja; urządzenie automatycznie wznowi pracę.
- Płyta grillowa podnosi składniki ułożone w koszu, aby powietrze mogło krążyć pod nimi i wokół nich. Zapewnia to równomiernie i przepysznie chrupiące rezultaty.
- W przypadku świeżych warzyw i ziemniaków, aby uzyskać lepszy rezultat użyj co najmniej 1 łyżki stołowej oleju. W razie potrzeby dodaj więcej oleju, aby osiągnąć oczekiwany stopień chrupkości.
- Aby uzyskać jak najlepszy rezultat, sprawdzaj postępy w trakcie gotowania i wyjmij potrawę, gdy osiągnie żądany poziom zarumienienia. Zalecamy używanie termometru z natychmiastowym odczytem do kontrolowania wewnętrznej temperatury składników białkowych. Po zakończeniu gotowania od razu wyjmij potrawę, aby się nie rozgotowała.

ROZWIĄZYWANIE PROBLEMÓW

- **Czy urządzenie trzeba wstępnie nagrzewać?**
Nie, urządzenie nie wymaga wstępnego rozgrzewania.
- **Dlaczego na ekranie wyświetlacza pojawia się „ADD POT” (DODANIE NACZYNIA)?**
Szklany pojemnik Ninja® nie jest prawidłowo zamontowany. Upewnij się, że modułowa podstawa znajduje się w odpowiedniej pozycji, a pojemnik jest zatrzęsnięty na swoim miejscu.
- **Jak wstrzymać odliczanie czasu?**
Naciśnięcie pokrętki lub wyjęcie pojemnika z podstawy podczas gotowania wstrzyma aktywną funkcję gotowania.
- **Czy szklane pojemniki można bezpiecznie postawić na blacie?**
Tak, termoochronna podstawa szklanych pojemników Ninja pozwala na umieszczenie ich na dowolnym blacie podczas gotowania lub po jego zakończeniu.
- **Skąd wiadomo, kiedy używać płyty grillowej?**
Płyty grillowej używaj, aby przygotowane jedzenie było chrupiące. Płyta podnosi żywność w koszu, aby powietrze mogło krążyć pod nią i wokół niej, równomiernie gotując składniki.
- **Moje jedzenie nie ugotowało się.**
Upewnij się, że szklany pojemnik Ninja jest prawidłowo zamontowany podczas gotowania. Aby składniki równomiernie się opiekiły, ułóż równą warstwę na dnie kosza, tak aby na siebie nie zachodziły. Użyj wygodnych uchwytów szklanych pojemników, aby potrząsnąć lub podrzucić luźne składniki w celu uzyskania jednolitej chrupkości. Czas i temperaturę można regulować w dowolnym momencie podczas gotowania. Wystarczy nacisnąć przycisk Time (Czas) lub Temp (Temperatura) i użyć pokrętki, aby dostosować ustawienia.
- **Moje jedzenie jest przypalone.**
Aby uzyskać jak najlepsze rezultaty, sprawdzaj postępy w trakcie gotowania. Wyjmij potrawę, gdy osiągnie żądany poziom zarumienienia. Po zakończeniu gotowania od razu wyjmij potrawę, aby się nie rozgotowała.
- **Dlaczego niektóre składniki są zdmuchiwane podczas smażenia beztłuszczowego?**
Wentylator frytkownicy beztłuszczowej może czasami zdmuchiwać z potraw lekkie składniki. Użyj wykałaczek, aby zabezpieczyć luźne, lekkie składniki, takie jak górna kromka na kanapce.
- **Czy mogę smażyć beztłuszczowo świeże, panierowane składniki?**
Tak, ale trzeba użyć odpowiedniej techniki panierowania. Ważne jest, aby najpierw obtoczyć produkty w mące, następnie w jajku, a na końcu w bułce tartej. Pamiętaj, aby docisnąć bułkę tartą do jedzenia, aby się przykleiła. Luźna panierka może zostać zdmuchnięta przez silny wentylator urządzenia.
- **Dlaczego urządzenie emituje sygnał dźwiękowy?**
Urządzenie wydaje sygnał dźwiękowy po rozpoczęciu funkcji gotowania i ponownie po jej zakończeniu.
- **Ekran zgasł.**
Oznacza to, że urządzenie przeszło do trybu standby (czuwania). Naciśnij przycisk ROZPOCZĘCIE/ZASILANIE, aby ponownie je włączyć.
- **Na ekranie pojawia się komunikat „E”.**
Urządzenie nie działa prawidłowo. Skontaktuj się z Obsługą klienta pod numerem **+45-80705710**.

GWARANCJA PRODUCENTA

Gwarancja Ninja

Gdy konsument kupuje produkt w UE, przysługują mu prawa związane z jakością produktu („prawa ustawowe”). Użytkownik może dochodzić swoich praw wobec sprzedawcy, w tym firmy Ninja, jeśli kupił urządzenie kuchenne Ninja w witrynie ninjakitchen.eu. Jednak w Ninja jesteśmy tak pewni jakości naszych produktów, że dajemy właścicielowi dodatkową, bezpłatną gwarancję producenta na części i robociznę do 2 lat.

Gwarancja na produkt jest ważnym czynnikiem zakupu, ponieważ odzwierciedla pewność producenta co do samego produktu i jakości jego wykonania.

Gwarancja producenta nie ma wpływu na prawa użytkownika.

Jak długo obowiązuje gwarancja na nowe urządzenia Ninja?

Nasza gwarancja producenta obowiązuje standardowo przez rok od daty zakupu lub przez dwa lata, jeśli zarejestrujesz u nas swój zakup w ciągu 28 dni.

Jak zarejestrować gwarancję Ninja?

Jeśli urządzenie kuchenne Ninja zostało zakupione bezpośrednio na stronie ninjakitchen.eu, gwarancja jest rejestrowana automatycznie. Jeśli produkt został zakupiony w innym miejscu w UE, można zarejestrować gwarancję online w ciągu 28 dni od daty zakupu.

- Aby dokonać rejestracji online, odwiedź stronę ninjakitchen.eu/registerguarantee lub zeskanuj kod QR w instrukcji obsługi.
- Zanotuj datę zakupu urządzenia.

WAŻNE:

- Zachowaj paragon, jeśli urządzenie kuchenne Ninja zostało zakupione w innym miejscu niż w witrynie ninjakitchen.eu. Będzie on potrzebny do dochodzenia roszczeń z tytułu gwarancji.

Jakie korzyści wynikają z rejestracji mojej bezpłatnej gwarancji Ninja?

Po zarejestrowaniu gwarancji otrzymasz dodatkowy rok ochrony. Będziemy również mieć Twoje dane, jeśli kiedykolwiek będziemy musieli się z Tobą skontaktować. Jeśli dodatkowo wyrażisz zgodę na otrzymywanie od nas wiadomości, możesz również uzyskiwać wskazówki i porady dotyczące tego, jak najlepiej wykorzystać swoje urządzenie kuchenne Ninja oraz najnowsze informacje o nowych technologiach i premierach Ninja.

Co obejmuje bezpłatna gwarancja Ninja?

Naprawę lub wymianę urządzenia Ninja (według uznania Ninja), w tym wszystkie części i robociznę.

Czego nie obejmuje bezpłatna gwarancja Ninja?

- Zwykłego zużycia eksploatacyjnego.
- Przypadkowych uszkodzeń, usterek spowodowanych niedbałym użytkowaniem lub nienależytą uwagą, niewłaściwym użytkowaniem, zaniedbaniem, nieostrożną obsługą lub obchodzeniem się z urządzeniem kuchennym niezgodnie z instrukcją obsługi Ninja, którą dołączono do tego sprzętu.
- Uszkodzeń z powodu użycia urządzenia kuchennego Ninja do celów innych niż zwykłe potrzeby domowe.
- Uszkodzeń z powodu użycia części, które złożono lub zamontowano niezgodnie z instrukcjami obsługi.
- Uszkodzeń spowodowanych użyciem części i akcesoriów innych niż oryginalne części i akcesoria Ninja
- Wadliwego montażu (z wyjątkiem instalacji wykonanej przez firmę Ninja).
- Napraw lub zmian przeprowadzanych przez podmioty inne niż Ninja lub jej przedstawiciele.

GWARANCJA PRODUCENTA

Jak skorzystać z bezpłatnej gwarancji Ninja?

Skontaktuj się z naszą infolinią działu obsługi klienta pod numerem +45-80705710. Informacje o godzinach pracy można znaleźć na naszej stronie internetowej w zakładce „Kontakt”. Połączenie jest bezpłatne i przekierujemy Cię bezpośrednio do przedstawiciela Ninja. Znajdziesz także pomoc techniczną online na stronie <https://ninjakitchen.eu/>. Przedstawiciel Ninja przeprowadzi procedurę rozwiązywania problemów. Jeśli uznamy, że produkt uległ awarii, wyślemy Ci część zamienną lub etykietę zwrotną umożliwiającą bezpłatne odesłanie wadliwego produktu do nas. Po dostarczeniu nam wadliwego produktu wyślemy produkt zastępczy.

Należy pamiętać, że zwracany produkt musi być zapakowany w pudełko. Może to być dowolne pudełko; nie musi to być oryginalne opakowanie.

Gdzie kupić oryginalne części zamienne i akcesoria Ninja?

Części zamienne i akcesoria Ninja opracowują ci sami inżynierowie, którzy stworzyli Twoje urządzenie kuchenne Ninja. Pełną ofertę części zamiennych i akcesoriów Ninja do wszystkich produktów Ninja znajdziesz na stronie [www.ninjakitchen.eu](https://ninjakitchen.eu). Pamiętaj, że uszkodzenia spowodowane użyciem części zamiennych innych niż marki Ninja mogą nie być objęte gwarancją.

OBRIGADO

por adquirir a Fritadeira a ar Ninja CRISPI PRO



REGISTE A SUA COMPRA



<http://www.ninjakitchen.eu/registerguarantee>



Leia o código QR utilizando um dispositivo móvel

REGISTE ESTAS INFORMAÇÕES

Número do modelo: _____

Número de série: _____

Data da compra: _____
(Guarde o recibo)

Loja onde fez a compra: _____

ESPECIFICAÇÕES TÉCNICAS

Voltagem: 220-240 V-, 50-60 Hz

Watts: 2050W

O consumo de energia em espera é de 0,2 W.

O aparelho entra automaticamente no modo de espera após 10 minutos de inatividade.

SUGESTÃO: Pode encontrar no modelo e os números de série na etiqueta do código QR na parte de trás do aparelho, junto ao cabo de alimentação.



Este símbolo indica que este produto não deve ser eliminado juntamente com o restante lixo doméstico. Para evitar possíveis danos para o ambiente ou para a saúde humana devido à eliminação não controlada de resíduos, recicle-o de forma responsável para promover a reutilização sustentável dos materiais de origem. Para devolver o seu aparelho usado, use os sistemas de devolução e recolha ou contacte o revendedor onde o produto foi adquirido. Estes podem encaminhar o produto para uma reciclagem ecológica e segura.

SharkNinja Europe Ltd,
1st/2nd Floor Building 3150,
Thorpe Park, Century Way,
Leeds, Inglaterra, LS15 8ZB
+44 (0)800 862 0453

SharkNinja Germany GmbH,
Rotfeder-Ring 9,
60327 Frankfurt am Main,
Alemanha

As ilustrações podem diferir do produto real. Melhoramos continuamente os nossos produtos. Assim, as especificações aqui contidas estão sujeitas a alterações sem aviso prévio.

© 2025 SharkNinja Operating LLC

AS101EUSeries_IB_MP_Mv5



@ninjakitchen

NINJA

CRISPI PRO

Série AS101EU/AS090EU
Manual do Utilizador



PORTUGUÊS

INSTRUÇÕES DE SEGURANÇA IMPORTANTES

APENAS PARA UTILIZAÇÃO DOMÉSTICA NO INTERIOR. LEIA TODAS AS INSTRUÇÕES ANTES DE USAR



Leia e analise as instruções para compreender o funcionamento e a utilização do produto.



Indica a presença de um perigo que pode causar ferimentos pessoais, morte ou danos materiais consideráveis se o aviso incluído com este símbolo for ignorado.



Evite o contacto com a superfície quente. Utilize sempre proteção nas mãos para evitar queimaduras.



Apenas para uso doméstico e no interior.



Não cubra ou obstrua a ventilação de forma alguma.

AVISO

O não cumprimento destas instruções pode resultar em choque elétrico, incêndio ou risco de queimadura, podendo provocar danos materiais, ferimentos pessoais ou morte. Ao utilizar aparelhos elétricos, devem ser sempre seguidas precauções básicas de segurança, incluindo as seguintes:

NÃO TOQUE EM SUPERFÍCIES QUENTES OU NA SAÍDA DE AR

1 A Ninja CRISPI PRO, a plataforma ajustável, os recipientes de vidro Ninja CleanCrisp e as grelhas perfuradas ficam extremamente quentes durante a utilização. Para evitar queimaduras ou ferimentos graves:

- Segure sempre os recipientes de vidro pelas pegas usando luvas de forno. NÃO toque nos recipientes de vidro quentes.
- Deixe a plataforma arrefecer ou utilize luvas de forno isoladas antes de a manusear.
- NÃO toque em nenhum outro componente sem protetores de calor ou luvas de forno isoladas.

2 Durante a utilização, é libertado ar quente e vapor. Mantenha as mãos e o rosto a uma distância segura da saída de ar.

QUALIFICAÇÕES DOS UTILIZADORES

- 3 NÃO permita que as crianças utilizem, limpem, efetuem a manutenção ou brinquem com o aparelho. É necessária uma supervisão apertada se for usado perto de crianças.
- 4 É necessária uma supervisão apertada quando o aparelho é utilizado por pessoas com capacidades físicas, sensoriais ou mentais reduzidas ou com falta de experiência e conhecimentos, desde que tenham recebido supervisão ou instruções sobre a utilização do aparelho de uma forma segura e compreendam os perigos envolvidos.

USO PRETENDIDO

5 Utilize este aparelho APENAS para fritar a ar. NÃO utilize para fritar em imersão. NÃO utilize este aparelho para outros fins que não os previstos.

SELECIONE UM LOCAL SEGURO

6 Certifique-se de que o aparelho se encontra num local adequado antes de começar a utilizá-lo. NÃO movimente nem mude de sítio quando estiver a ser utilizado. Deve ter extremo cuidado quando os recipientes de vidro contêm alimentos, óleo ou líquidos quentes. Uma utilização incorreta pode resultar no derrame de alimentos, o que pode causar ferimentos pessoais ou queimaduras graves.

APENAS PARA UTILIZAÇÃO EM BANCADAS INTERIORES

- 7 Este aparelho destina-se apenas a utilização doméstica no interior. NÃO utilize ao ar livre nem em veículos ou barcos em movimento.
- 8 Apenas para utilização em bancadas. Certifique-se de que a superfície está nivelada, limpa e seca. NÃO coloque perto da extremidade da bancada de trabalho.

MANTENHA AFASTADO DO CALOR

9 Para evitar o risco de incêndio ou danos materiais, NÃO coloque o aparelho ou o cabo de alimentação em cima de um fogão. Nunca coloque sobre superfícies quentes, perto de um bico quente a gás ou elétrico, ou num forno.

DEIXE ESPAÇO PARA VENTILAÇÃO

10 NÃO tape a abertura de entrada de ar nem a abertura da saída de ar enquanto o aparelho estiver a funcionar. Se tal acontecer, os alimentos não vão cozinhar de modo uniforme e pode danificar o aparelho ou fazer com que este sobreaqueça. Mantenha todos os objetos a 15 cm de distância da abertura de ventilação enquanto o aparelho estiver a ser utilizado.

EVITE QUE OS RECIPIENTES DE VIDRO NINJA CLEANCRISP SE PARTAM:

- 11 As mudanças bruscas de temperatura podem partir o material de vidro.
- NÃO adicione líquidos ou alimentos frios ou muito frios a recipientes de vidro quentes. Não adicione líquidos ou alimentos quentes a recipientes de vidro frios.

INSTRUÇÕES DE SEGURANÇA IMPORTANTES

APENAS PARA UTILIZAÇÃO DOMÉSTICA NO INTERIOR. LEIA TODAS AS INSTRUÇÕES ANTES DE UTILIZAR.

⚠️ AVISO

O não cumprimento destas instruções pode resultar em choque elétrico, incêndio ou risco de queimadura, podendo provocar danos materiais, ferimentos pessoais ou morte. Ao utilizar aparelhos elétricos, devem ser sempre seguidas precauções básicas de segurança, incluindo as seguintes:

- NÃO permita que o vidro quente entre em contacto com superfícies ou itens frios ou molhados. Deixe o material de vidro arrefecer antes de o colocar no lava-loiça, de o lavar, de o refrigerar ou de o congelar.
- 12** Os recipientes não podem ir ao forno, à grelha ou ao fogão. NÃO utilize com quaisquer aparelhos de aquecimento ou fontes de calor, exceto a unidade principal CRISPI PRO ou um micro-ondas. NÃO coloque recipientes vazios no micro-ondas.
- 13** Os danos físicos ou impactos podem partir o material de vidro ou torná-lo mais suscetível de se partir devido a mudanças de temperatura.
- Tenha cuidado para não arranhar o vidro quando utilizar utensílios de metal e facas.
 - NÃO utilize utensílios de limpeza abrasivos.
 - NÃO deixe cair nem bata com recipientes de vidro em objetos rígidos nem bata neles com utensílios.
 - NÃO utilize nem repare nenhum recipiente de vidro que tenha caído, ficado lascado, rachado ou muito arranhado.
 - Se um recipiente de vidro se partir ou estilhaçar, use luvas grossas e tenha cuidado ao limpar o vidro. Os fragmentos podem ser afiados e difíceis de localizar.
 - Deite fora o vidro partido. NÃO recicle.
- 14** Os recipientes de vidro Ninja® CleanCrisp™ podem ser lavados na máquina de lavar loiça. Podem também ser lavados à mão com água quente e detergente, com produtos de limpeza não abrasivos e com esfregões de limpeza de plástico ou nylon, se for necessário esfregar.
- As tampas de plástico destinam-se apenas a utilização no micro-ondas e para armazenamento.

LIGUE DIRETAMENTE A UMA TOMADA ADEQUADA

- 15** Mantenha o aparelho e o seu cabo fora do alcance das crianças.
- 16** Selecione uma tomada por cima da bancada que permita que o cabo seja encaminhado para longe do alcance das crianças e afastado de superfícies quentes e aberturas de ventilação do aparelho.
- 17** Para reduzir o risco de o aparelho ser puxado para baixo, podendo provocar queimaduras graves ou ferimentos por impacto:
- NÃO deixe o cabo pendurado na borda da mesa ou do balcão.
 - NÃO utilize uma extensão elétrica.
 - É utilizado um cabo de alimentação curto para reduzir o risco de o cabo ser agarrado ou ficar emaranhado e para reduzir o risco de as pessoas tropeçarem num cabo mais comprido.

NÃO UTILIZE SE ESTIVER DANIFICADO

- 18** Inspeccione regularmente o aparelho e o cabo de alimentação. Se o aparelho estiver danificado de alguma forma (incluindo o cabo de alimentação ou a ficha), NÃO o utilize. Durante o funcionamento, em caso de avaria do aparelho, interrompa imediatamente a utilização e contacte o serviço de apoio ao cliente.
- 19** Se um recipiente de vidro Ninja cair OU ficar lascado, rachado ou muito riscado, NÃO o utilize, pois a resistência do recipiente pode ficar comprometida e o recipiente pode partir-se ou estilhaçar-se; deite fora imediatamente.

PREPARAÇÃO PARA O FUNCIONAMENTO

- 20** Certifique-se SEMPRE de que o recipiente de vidro Ninja CleanCrisp está corretamente instalado na unidade principal Ninja CRISPI PRO antes de pôr em funcionamento.

ENCHER ATÉ AOS NÍVEIS ADEQUADOS

- 21** Para evitar o contacto dos alimentos com o elemento de aquecimento que possa causar ferimentos ou afetar a utilização segura do aparelho, NÃO encha demasiado o recipiente de vidro Ninja com alimentos para além do rebordo do recipiente.

VERIFIQUE A TEMPERATURA DOS ALIMENTOS

- 22** A tensão das tomadas pode variar, afetando o desempenho do produto. Para evitar possíveis doenças, utilize um termómetro para verificar que a sua comida é cozinhada às temperaturas recomendadas.

LIMPEZA

- 23** Desligue SEMPRE o aparelho e retire a ficha da tomada quando não estiver a ser utilizado e antes de o limpar.
- 24** Para se proteger contra choques elétricos, NÃO mergulhe o cabo, as fichas ou a caixa da unidade principal em água ou outro líquido.
- 25** NÃO limpe com esfregões de metal. Podem libertar-se fragmentos do esfregão que poderão entrar em contacto com as peças elétricas e criar um risco de choque elétrico.
- 26** Consulte a secção Limpeza.

NÃO PODE EFETUAR MODIFICAÇÕES OU UTILIZAR ACESSÓRIOS NÃO APROVADOS

- 27** As modificações ou a utilização de acessórios ou peças não recomendadas pela SharkNinja podem resultar em incêndio, choque elétrico ou ferimentos. Utilize apenas recipientes para cozinhar, acessórios, elementos de fixar ou peças de substituição que sejam recomendados ou vendidos pela SharkNinja.
- 28** Não utilize um temporizador externo ou um sistema de controle remoto separado para operar este dispositivo.

GUARDE ESTAS INSTRUÇÕES.

PEÇAS E ACESSÓRIOS

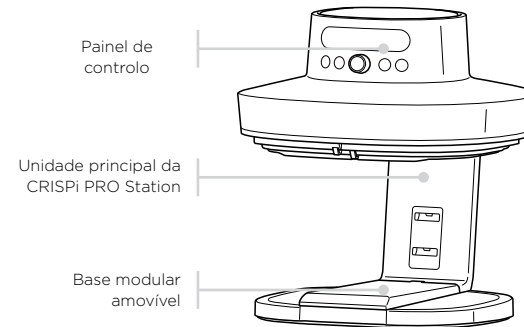

Recipiente de vidro extra grande Ninja CleanCrisp

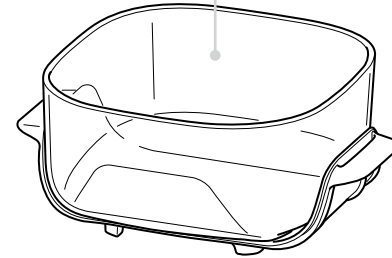

Recipiente de vidro médio Ninja CleanCrisp

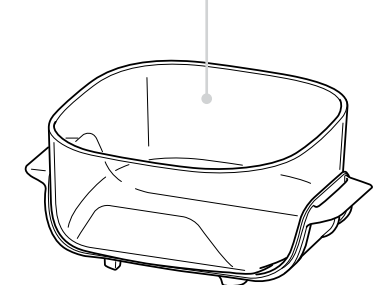

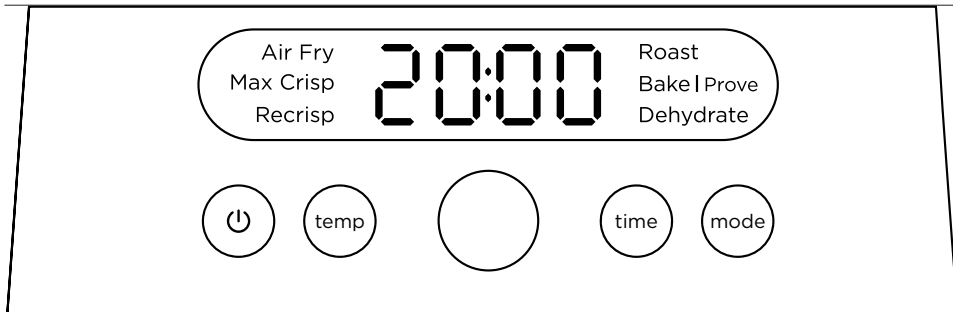

FUNÇÕES

Air fry (Fritar a ar): Utilize esta função para deixar os alimentos estaladiços e crocantes, com pouco ou nenhum óleo.

Max Crisp (Tostagem máxima): Dê o toque final estaladiço às refeições ou derreta as coberturas para criar o acabamento perfeito.

Recrisp (Voltar a tostar): Aproveite as sobras, aquecendo-as suavemente, para obter um resultado ligeiramente estaladiço.

Roast (Assar): Assar carnes para as tornar mais tenras e mais.

Bake (Cozer)/Prove (Levedar): Crie doces e sobremesas assadas deliciosas.

Dehydrate (Desidratar) Desidrate carnes, frutas e legumes para obter snacks saudáveis.

NOTA: As funções podem variar consoante o modelo.

BOTÕES DE OPERAÇÕES

Potência: Prima para ligar e desligar o aparelho.

Temp (Temperatura): Pressione o botão Temp (temperatura) e use o botão rotativo para definir a temperatura.

Time (Tempo): Pressione o botão Time (tempo) e use o botão rotativo para definir o tempo.

Mode (Modo): Pressione o botão Mode (modo) e use o botão rotativo para selecionar o modo de cozedura.

BOTÃO ROTATIVO

Seleção de Função/Temperatura/Tempo: Gire o botão rotativo para selecionar uma função de cozedura ou ajustar o tempo ou a temperatura.

Botão rotativo/Iniciar: Prima o botão rotativo para iniciar ou interromper a cozedura.

NOTA: A cozedura para automaticamente quando o recipiente de vidro Ninja* é retirado da unidade principal CRISPI PRO.

ANTES DA PRIMEIRA UTILIZAÇÃO

- 1 Retire e deite fora todo o material de embalagem, autocolantes e fita adesiva do aparelho.
- 2 Retire todos os acessórios da embalagem e leia este manual cuidadosamente. Tenha especial atenção a instruções de funcionamento, avisos e salvaguardas importantes para evitar ferimentos ou danos materiais.
- 3 Lave os recipientes, as grelhas perfuradas e as tampas em água quente com sabão e, depois, enxague e seque bem. **NUNCA** limpe a unidade principal na máquina de lavar loiça.
- 4 Certifique-se de que a abertura de entrada de ar não está tapada durante o funcionamento do aparelho. Mantenha todos os objetos a 15 cm de distância da abertura de ventilação enquanto o aparelho estiver a ser utilizado.

RECIPIENTES DE VIDRO NINJA® CleanCrisp

- 1 A base protetora de calor e as pegas fáceis de agarrar estão fixadas permanentemente nos recipientes de vidro Ninja e **NUNCA** devem ser retiradas.
- 2 Deixe de utilizar o recipiente de vidro Ninja se as pegas fáceis de agarrar ou a base protetora de calor estiverem partidas ou danificadas.
- 3 Os recipientes de vidro Ninja podem ir ao congelador, ao micro-ondas e à máquina de lavar loiça.
- 4 Os recipientes de vidro Ninja **NÃO** podem ir ao forno, à placa, ao fogão ou à grelha.
- 5 Manuseie os recipientes de vidro com cuidado. Podem partir-se se caírem, se baterem com força contra uma superfície ou se forem atingidos por utensílios duros. Deite fora imediatamente se ocorrer algum dano.
- 6 Se um recipiente de vidro Ninja ficar lascado, rachado ou muito riscado, **NÃO** o utilize, pois a resistência do recipiente pode ficar comprometida e o recipiente pode partir-se ou estilhaçar-se.
- 7 Evite guardar objetos nos recipientes de vidro Ninja que possam riscar ou causar danos no interior.

NOTA: Se um pedaço de um recipiente de vidro Ninja se partir ou estilhaçar, use luvas grossas e tenha cuidado ao limpar o vidro, pois os pedaços podem ser afiados. Deite fora o vidro num caixote do lixo normal; **NÃO** o recicle.

TAMPAS DOS RECIPIENTES

- 1 As tampas podem ser utilizadas no congelador, no micro-ondas (certifique-se de que a tampa **NÃO** está selada no recipiente de vidro Ninja quando estiver no micro-ondas) e na máquina de lavar loiça (apenas na prateleira superior).
 - 2 **NÃO** feche a tampa do recipiente de vidro Ninja imediatamente após a cozedura.
 - 3 **NUNCA** coloque um recipiente de vidro Ninja ou uma grelha perfurada diretamente sobre a tampa após a cozedura.
- ## GRELHAS PERFURADAS
- 1 As grelhas perfuradas podem ser lavadas na máquina de lavar loiça, mas **NÃO** podem ser utilizadas no micro-ondas ou no forno.

UTILIZAR A SUA NINJA CRISPI® PRO

UTILIZAÇÃO DAS FUNÇÕES DE COZEDURA

Para ligar a unidade principal CRISPI PRO, comece por ligar o cabo de alimentação a uma tomada de parede e, em seguida, prima o botão de alimentação.



NOTA: Para obter melhores resultados, **NÃO** combine ingredientes crus, congelados e/ou pré-cozinhados. Cozinhe **APENAS** um tipo de alimento de cada vez.

- 1 Instale uma grelha perfurada num recipiente de vidro Ninja®. Manuseie com cuidado para evitar dobrar a grelha perfurada. Adicione os ingredientes ao recipiente de vidro Ninja.

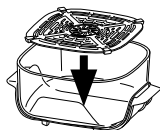

- 2 Coloque a base modular na posição correta para o recipiente que está a utilizar.

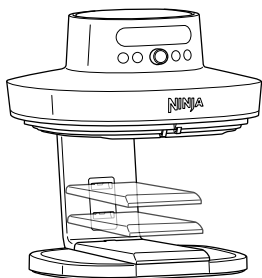

2,4 l Posição alta

3,8 l Posição média

5,7 l Posição baixa

- 3 Alinhe o recipiente com a base modular e empurre-o totalmente para trás em direção à coluna até encaixar no lugar.

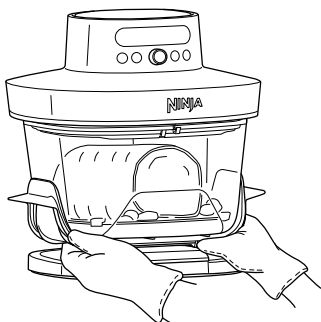

- 4 Utilize o botão rotativo para selecionar o modo de cozedura pretendido.

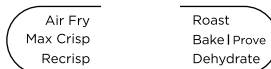

NOTA: Prima o botão mode (modo) para voltar ao modo de seleção depois de premir o botão temp (temperatura) ou time (tempo).

- 5 Prima o botão temp (temperatura) e utilize o botão rotativo para definir a temperatura.



- 6 Prima o botão time (tempo) e utilize o botão rotativo para definir o tempo.



- 7 Prima o botão rotativo para começar a cozinhar.

NOTA: Se o recipiente não estiver corretamente instalado, aparece ADD POT (ADICIONAR PANELA) no painel de controlo.

Add Pot

- 8 Para atirar ou virar os ingredientes durante a cozedura, retire o recipiente de vidro da unidade principal ou prima o botão rotativo para fazer uma pausa na cozedura. Agite o recipiente utilizando pegas fáceis de agarrar ou vire os alimentos com um utensílio com ponta de silicone. Volte a colocar o recipiente de vidro no aparelho e prima o botão rotativo para retomar a cozedura.
- 9 Quando a cozedura estiver concluída, o aparelho emite um sinal sonoro e aparece DONE (CONCLUÍDO) no visor. O recipiente pode ser colocado diretamente sobre qualquer superfície de bancada.
- 10 Coma diretamente do recipiente ou retire os ingredientes utilizando pinças/utensílios com ponta de silicone ou despeje-os utilizando as pegas fáceis de agarrar.

LIMPEZA E MANUTENÇÃO

LIMPEZA DA SUA NINJA CRISPI PRO

Deixe **SEMPRE** o aparelho arrefecer completamente antes de o limpar.

Peça/Acessório	Método de limpeza	Pode ir à máquina de lavar loiça
Unidade principal	Para limpar a unidade principal e o painel de controlo, passe um pano húmido. NOTA: NUNCA mergulhe a unidade principal em água ou em qualquer outro líquido. NUNCA limpe a unidade principal na máquina de lavar loiça.	Não
Recipientes de vidro Ninja	Os recipientes podem ser lavados na máquina de lavar loiça ou à mão com água quente e sabão. Se lavar à mão, não use utensílios de limpeza abrasivos e seque completamente ao ar ou com um pano todas as peças após a utilização. Certifique-se de que deixa o vidro arrefecer gradualmente até à temperatura ambiente antes de o colocar na água, no lava-loiça ou na máquina de lavar loiça.	Sim
Grelha perfurada	As grelhas perfuradas podem ser lavadas na máquina de lavar loiça ou à mão. Se forem lavadas à mão, seque bem ao ar ou com um pano todas as peças após a utilização.	Sim
Tampas	As tampas podem ser lavadas na máquina de lavar loiça (apenas na grelha superior) ou à mão. Se forem lavadas à mão, seque bem ao ar ou com um pano todas as peças após a utilização.	Sim
Base modular	A base modular deve ser lavada à mão ou com um pano limpo e húmido. Seque completamente a peça ao ar ou com um pano após a utilização.	Não

PEÇAS DE SUBSTITUIÇÃO

Para encomendar peças e acessórios adicionais, visite ninjakitchen.eu ou contacte o Serviço de Apoio ao Cliente através do número +45 80705710.

ACESSÓRIOS PARA COMPRA

Oferecemos um conjunto de acessórios personalizados para a sua Ninja CRISPI. Visite ninjakitchen.eu para expandir as suas capacidades e levar a sua culinária para o nível seguinte.

- A base protetora de calor dos recipientes de vidro Ninja® permite-lhe colocá-los em segurança em qualquer superfície de bancada sem causar danos causados pelo calor.
- As pegas fáceis de agarrar nos recipientes de vidro Ninja permitem-lhe manusear os recipientes em segurança depois de cozinhar.
- Para obter uma cor dourada consistente, certifique-se de que os ingredientes estão dispostos numa camada uniforme no fundo do recipiente de vidro, sem estarem sobrepostos. Se os ingredientes estiverem sobrepostos, agite a gaveta a meio do tempo de cozedura definido.
- A temperatura e o tempo podem ser ajustados em qualquer altura durante a cozedura. Prima o botão Temp (Temperatura) ou Time (Tempo) e utilize o botão rotativo para ajustar.
- Verifique frequentemente os alimentos para evitar que fiquem demasiado cozinhados.
- O aparelho para automaticamente se o recipiente de vidro Ninja for retirado. Para retomar a cozedura, introduza o recipiente de vidro Ninja; o aparelho retoma automaticamente a cozedura.
- A grelha perfurada eleva os ingredientes no cesto para que o ar possa circular por baixo e à volta deles para obter resultados consistentes e estaladiços.
- Para obter melhores resultados com legumes frescos e batatas, utilize pelo menos 1 colher de sopa de óleo. Adicione mais óleo, conforme necessário, para obter o nível de crocância pretendido.
- Para obter melhores resultados, verifique o progresso durante a cozedura e retire os alimentos quando o nível desejado de cor dourada tiver sido atingido. Recomendamos que utilize um termómetro de leitura instantânea para monitorizar a temperatura interna das proteínas. Após o fim do tempo de cozedura, retire imediatamente os alimentos para evitar que fiquem demasiado cozinhados.

- **É necessário pré-aquecer o aparelho?**
Não, o aparelho não precisa de ser pré-aquecido.
- **Por que razão aparece ADD POT (ADICIONAR PANELA) no visor?**
O recipiente de vidro Ninja® não está corretamente instalado. Certifique-se de que a base modular está na posição correta e de que o recipiente de vidro encaixa totalmente no lugar.
- **Como posso fazer uma pausa na contagem decrescente?**
Se premir o botão rotativo ou retirar o recipiente da base durante a cozedura, a função de cozedura é interrompida.
- **Os recipientes de vidro são seguros para colocar na minha bancada?**
Sim, a base protetora de calor dos recipientes de vidro Ninja permite que sejam colocados em qualquer bancada durante ou após a cozedura.
- **Como é que sei quando devo utilizar a grelha perfurada?**
Utilize a grelha perfurada quando pretender que os alimentos fiquem estaladiços. A grelha eleva os alimentos no cesto para que o ar possa fluir por baixo deles e cozinhar os ingredientes uniformemente.
- **Os meus alimentos não estavam cozinhados.**
Certifique-se de que o recipiente de vidro Ninja está corretamente instalado durante a cozedura. Para garantir uma cor dourada uniforme, certifique-se de que os alimentos estão dispostos numa camada uniforme no fundo do cesto, sem se sobreporem. Utilize as pegas fáceis de agarrar nos recipientes de vidro para agitar e atirar os ingredientes soltos para obter uma crocância consistente. O tempo de cozedura e a temperatura podem ser ajustados em qualquer altura durante a cozedura. Basta premir o botão Time (Tempo) ou Temp (Temperatura) e utilizar o botão rotativo para ajustar.
- **Os meus alimentos ficaram queimados.**
Para obter os melhores resultados, verifique o progresso ao longo da cozedura e retire os alimentos quando atingirem o nível de cor dourada pretendido. Retire os alimentos imediatamente após o tempo de cozedura terminar, para evitar que fiquem demasiado cozinhados.
- **Porque é que alguns ingredientes se deslocam quando são fritos a ar?**
Por vezes, a ventoinha da fritadeira a ar fará com que os alimentos mais leves se desloquem no interior. Utilize palitos para fixar alimentos leves e soltos, como a fatia superior de uma sanduíche.
- **Posso fritar a ar ingredientes frescos envoltos em polme?**
Sim, mas utilize a técnica de panar adequada. É importante envolver primeiro os alimentos em farinha, depois em ovo e, por fim, em pão ralado. Certifique-se de que pressiona o pão ralado sobre os alimentos para que fique bem colado. Os pedaços de pão soltos podem ser soprados pela ventoinha potente do aparelho.
- **Porque é que o aparelho está a apitar?**
O aparelho emite um sinal sonoro quando a função de cozedura é iniciada e, novamente, quando a função de cozedura está concluída.
- **O ecrã ficou preto.**
O aparelho entrou em modo de espera. Prima o botão INICIAR/ALIMENTAÇÃO para o voltar a ligar.
- **Aparece uma mensagem “E” no ecrã do visor.**
O aparelho não está a funcionar corretamente. Contacte o Serviço de Apoio ao Cliente através do número **+45-80705710**.

GARANTIA DO FABRICANTE

A Garantia Ninja

Quando um consumidor compra um produto na UE, beneficia de direitos legais relacionados com a qualidade do produto (os seus "direitos legais"). Pode fazer valer os seus direitos legais junto do seu retalhista, incluindo a Ninja, se tiver comprado o seu aparelho Ninja em ninjakitchen.eu. No entanto, na Ninja estamos tão confiantes na qualidade dos nossos produtos que damos ao proprietário uma garantia adicional gratuita do fabricante de peças e mão de obra até 2 anos.

A garantia que o acompanha é um aspeto importante a considerar - e reflete a confiança que o fabricante tem no seu produto e na qualidade de fabrico.

A garantia do fabricante não afeta os direitos legais do consumidor.

Qual é a duração da garantia dos aparelhos Ninja novos?

A nossa garantia do fabricante tem uma duração normal de um ano a partir da data de compra, ou de dois anos se registar a sua compra connosco no prazo de 28 dias.

Como posso registar a minha garantia Ninja?

Se tiver adquirido o seu aparelho de cozinha Ninja diretamente em ninjakitchen.eu, a sua garantia é registada automaticamente. Se foi comprado noutro local da UE, a garantia pode ser registada online no prazo de 28 dias após a compra.

- Para se registar online, visite ninjakitchen.eu/registerguarantee ou leia o código QR no seu manual de instruções.
- Anote a data de compra do aparelho.

IMPORTANTE:

- Guarde o recibo se tiver comprado o seu aparelho de cozinha Ninja em qualquer outro sítio, exceto em ninjakitchen.eu. Necessitará dele para poder reclamar a sua garantia.

Quais são os benefícios de registar a minha garantia Ninja gratuita?

Ao registar a sua garantia, receberá um ano suplementar de cobertura. Também teremos os seus dados à mão se precisarmos de entrar em contacto consigo. Se concordar ainda em receber as nossas comunicações, pode também receber dicas e conselhos sobre como tirar o melhor partido do seu aparelho de cozinha Ninja e ouvir as últimas notícias sobre novas tecnologias e lançamentos Ninja.

O que é abrangido pela garantia Ninja gratuita?

Reparação ou substituição do seu aparelho Ninja (segundo critério da Ninja), incluindo todas as peças e mão de obra.

O que não está abrangido pela garantia Ninja gratuita?

- Desgaste normal.
- Danos acidentais ou avarias causados por utilização ou cuidados negligentes, utilização incorreta, negligência, operação descuidada ou manuseamento do aparelho de cozinha Ninja que não esteja de acordo com o Manual de Instruções Ninja fornecido com o seu aparelho.
- Danos causados pelo uso do eletrodoméstico de cozinha Ninja para qualquer outro fim que não seja a utilização doméstica normal.
- Danos causados pela utilização de peças não montadas ou instaladas de acordo com as instruções de funcionamento.
- Danos causados pela utilização de peças e acessórios que não sejam Componentes Genuínos Ninja.
- Instalação defeituosa (exceto quando instalada pela Ninja).
- Reparações ou alterações realizadas por terceiros que não sejam a Ninja ou os seus agentes.

GARANTIA DO FABRICANTE

Como posso reclamar ao abrigo da garantia Ninja gratuita?

Contacte a nossa linha de apoio ao cliente através do número +45-80705710. Para saber o horário de atendimento, consulte o nosso site em "Contacte-nos". A chamada é gratuita e será encaminhado diretamente para um representante Ninja. Encontrará também apoio online em <https://ninjakitchen.eu/>. O representante da Ninja irá analisar algumas soluções de problemas consigo e, se concluirmos que o artigo falhou, enviar-lhe-emos uma peça de substituição ou uma etiqueta de devolução para nos enviar o artigo defeituoso gratuitamente. Quando nos tiver entregue o produto defeituoso, enviar-lhe-emos um produto de substituição.

Não se esqueça de que o artigo terá de ser embalado quando o devolver. Pode ser qualquer caixa adequada, não precisa de ser a embalagem original.

Onde posso comprar peças sobresselentes e acessórios genuínos Ninja?

As peças sobresselentes e acessórios Ninja são desenvolvidos pelos mesmos engenheiros que desenvolveram o seu aparelho de cozinha Ninja. Encontrará uma gama completa de peças sobresselentes, peças de substituição e acessórios para todas as máquinas Ninja em www.ninjakitchen.eu. Lembre-se de que os danos causados pela utilização de peças sobresselentes que não sejam da marca Ninja podem não estar cobertos pela sua garantia.

KIITOS,

että ostit Ninja CRISPI PRO -air fryerin



REKISTERÖI OSTOKSESI



<http://www.ninjakitchen.eu/registerguarantee>



Skannaa QR-koodi mobiililaitteella

KIRJAA MUISTIIN SEURAAVAT TIEDOT

Mallinumero: _____

Sarjanumero: _____

Ostopäivä: _____
(Säilytä kuitti)

Ostoliike: _____

TEKNISET TIEDOT

Jännite: 220-240 V-, 50-60 Hz

Teho: 2 050 W

Virrankulutus valmiustilassa on 0,2 W

Laitte siirtyä valmiustilaan automaattisesti 10 minuutin käyttämättömyyden jälkeen.

VINKKI: Malli- ja sarjanumerot löytyvät laitteen takana virtajohdon vieressä olevasta QR-koodimerkinästä.



Tämä merkintä kertoo, että laitetta ei pidä hävittää kotilousjätteen mukana. Valvomattoman jätteiden hävittämisen aiheuttaman mahdollisen ympäristö- tai terveyshaitan välttämiseksi laite on kierrätettävä vastuullisesti materiaaliresurssien kestävä uudelleenkäytön edistämiseksi. Käytä käytettyä laitetta palauttaessasi palautus- ja keräysjärjestelmiä tai ota yhteyttä tämän tuotteen myyjään. Myyjä voi vastaanottaa tuotteen, jotta se kierrätettäisiin ympäristölle turvallisella tavalla.

SharkNinja Europe Ltd,
1st/2nd Floor Building 3150,
Thorpe Park, Century Way,
Leeds, England, LS15 8ZB
+44 (0)0800 862 0453

SharkNinja Germany GmbH,
Rotfeder-Ring 9,
60327 Frankfurt am Main,
Germany

Kuvat saattavat näyttää erilaisilta kuin varsinainen tuote. Pyrimme jatkuvasti parantamaan tuotteitamme, siksi tässä annetut tiedot voivat muuttua milloin tahansa ilman erillistä ilmoitusta.

© 2025 SharkNinja Operating LLC

AS101EUSeries_IB_MP_Mv5



@ninjakitchen

NINJA

CRISPI PRO

AS101EU/AS090EU-sarja
Omistajan opas



SUOMI

TÄRKEITÄ TURVALLISUUSOHJEITA

VAIN SISÄ- JA KOTITALOUSKÄYTTÖÖN. LUE KAIKKI OHJEET ENNEN KÄYTTÖÄ



Lue ja käy läpi ohjekirja tuotteen toiminnan ja käytön ymmärtämiseksi.



Ilmoittaa vaarasta, joka voi aiheuttaa loukkaantumisen, kuoleman tai huomattavia omaisuusvahinkoja, jos tähän symboliin sisältyvä varoitus jätetään huomioimatta.



Varo koskettamasta kuumaa pintaa. Suojaa aina kädet vältyäksesi palovammoilta.



Vain sisä- ja kotitalouskäyttöön.



Älä peitä tai tuki ilma-aukkoa millään tavalla.

VAROITUS

Näiden ohjeiden noudattamatta jättäminen saattaa aiheuttaa sähköiskun, tulipalon tai palovamman, joka saattaa johtaa omaisuus- tai henkilövahinkoihin tai kuolemaan. Sähkölaitteiden käytössä on aina noudatettava tiettyjä perusvarotoimia mukaan lukien seuraavat:

ÄLÄ kosketa kuumia pintoja tai ilmanpoistoaukkoa

1 Ninja CRISPI PRO, säädettävä alusta, Ninja CleanCrisp -lasiastiat ja rapeutuslevyt ovat erittäin kuumia käytön aikana. Välttääksesi palovammoja tai vakavia vammoja:

- Tartu lasiastioihin aina kahvoista ja uunikintailta. ÄLÄ kosketa kuumia lasiastioita.
- Anna alustan jäähtyä tai käytä eristettyjä uunikintaita ennen käsittelyä.
- ÄLÄ kosketa muita komponentteja ilman patalappuja tai eristettyjä uunikintaita.

Käytön aikana laitteesta pääsee kuumaa ilmaa ja höyryä. Pidä kädet ja kasvat turvallisella etäisyydellä ilmanpoistoaukosta.

KÄYTTÄJÄÄ KOSKEVAT VAATIMUKSET

3 ÄLÄ anna lasten käyttää, puhdistaa tai huoltaa laitetta tai leikkiä sillä. Tarkka valvonta on välttämätöntä, kun laitetta käytetään lasten lähellä.

4 Tarkkaa valvontaa edellytetään, kun laitetta käyttävät henkilöt, joiden fyysinen, sensorinen tai henkinen toimintakyky on rajoittunut tai joilla ei ole kokemusta tai tietoa laitteen käytöstä, jos heitä valvotaan tai heille annetaan laitteen turvalliseen käyttöön liittyviä ohjeita ja he ymmärtävät laitteen käyttöön liittyvät vaarat.

KÄYTTÖTARKOITUS

5 Käytä tätä laitetta AINOASTAAN air fry -kypsynyksen. ÄLÄ käytä oppopaistamiseen. ÄLÄ käytä laitetta mihinkään muuhun kuin sen suunniteltuun käyttötarkoitukseen.

VALITSE LAITTEELLE TURVALLINEN PAIKKA

6 Varmista, että laite on asianmukaisessa paikassa ennen sen käyttöä. ÄLÄ siirrä tai liikuta käytön aikana. Äärimmäistä varovaisuutta on noudatettava, kun lasiastiat sisältävät kuumaa ruokaa, öljyä tai nesteitä. Väärinkäyttö voi laikkyttää ruokia, mikä voi aiheuttaa vakavia palovammoja tai henkilövahinkoja.

VAIN SISÄKÄYTTÖÖN PÖYTÄSALLA

7 Tämä laite on tarkoitettu ainoastaan sisä- ja kotitalouskäyttöön. ÄLÄ käytä ulkona liikkuvissa ajoneuvoissa tai veneissä.

8 Vain käyttöön pöytätasolla. Varmista, että pinta on tasainen, puhdas ja kuiva. ÄLÄ sijoita laitetta lähelle työtason reunaa.

PIDÄ ETÄLLÄ LÄMMÖNLÄHTEISTÄ

9 Tulipalon tai omaisuusvahinkojen riskin estämiseksi, ÄLÄ aseta laitetta tai virtajohtoa liedelle. Älä koskaan aseta laitetta kuumille pinnoille, kuumen kaasu- tai sähkölieden lähelle tai uuniin.

JÄTÄ LAITTEEN YMPÄRILLE TILAA ILMANVAIHTOA VARTEN

10 ÄLÄ peitä ilmanottoaukkoa tai ilmaliitäntän aukkoa laitteen ollessa toiminnassa. Tämä estää tasaisen kypsynen ja saattaa myös vahingoittaa laitetta tai aiheuttaa sen ylikuumenemisen. Pidä kaikki esineet 15 cm:n etäisyydellä poistoaukosta, kun laite on käytössä.

VÄLTÄ NINJA CLEANCRISP-LASIASTIOIDEN VAURIOITUMINEN:

11 Lasiastia voi särkyä äkillisestä lämpötilan muutoksesta.

- ÄLÄ lisää kuumaan lasiastiaan kylmää tai viileää nestettä tai ruokaa. Älä lisää kylmään lasiastiaan kuumaa nestettä tai ruokaa.
- ÄLÄ anna kuumen lasiastian koskettaa suoraan viileitä tai märkiä pintoja tai esineitä. Anna lasiastioiden jäähtyä ennen kuin peset ne tai laitat ne tiskialtaaseen, jääkaappiin tai pakastimeen.

TÄRKEITÄ TURVALLISUUSOHJEITA

VAIN SISÄ- JA KOTITALOUSKÄYTTÖÖN. LUE KAIKKI OHJEET ENNEN KÄYTTÖÄ.

VAROITUS

Näiden ohjeiden noudattamatta jättäminen saattaa aiheuttaa sähköiskun, tulipalon tai palovamman, joka saattaa johtaa omaisuus- tai henkilövahinkoihin tai kuolemaan. Sähkölaitteiden käytössä on aina noudatettava tiettyjä perusvaroituksia mukaan lukien seuraavat:

- 12 Astiat eivät ole uunin, keittimen tai keittölevyn kestäviä. ÄLÄ käytä minkään lämmityslaitteen tai lämmönlähteen kanssa Crispi PRO -pääyksikköä ja mikroaaltouunia lukuun ottamatta. Älä laita tyhjiä astioita mikroaaltouuniin.
 - 13 Fyysiset vahingot tai iskut saattavat särkää lasiastian, tai lasiastia voi särkyä helpommin lämpötilan muutoksista.
 - Ole varovainen käyttäessäsi metallisia välineitä ja veitsiä, jotta et naarmuta lasia.
 - ÄLÄ käytä hankaavia puhdistusvälineitä.
 - ÄLÄ pudota lasiastiaa tai iske sitä kovaa pintaa vasten äläkä lyö keittiövälineillä sitä vasten.
 - ÄLÄ käytä tai korjaa pudonneita, särkyneitä tai lohjenneita lasiastioita äläkä lasiastioita, joissa on paljon naarmuja.
 - Jos lasiastiaan tulee särö tai se hajoaa, ole varovainen ja käytä paksumia käsineitä, kun siivoat lasinsiruja. Lasinsirut voivat olla teräviä ja vaikeita havaita.
 - Heitä lasinsirut roskiin; ÄLÄ kierrätä.
 - 14 Ninja® CleanCrisp™ -lasiastiat ovat astianpesukoneen kestäviä. Ne voi myös pestä käsin kuumalla astianpesuainevedellä ja hankaamattomilla puhdistusaineilla muovi- tai nailonpuhdistusliinalla, jos hankaaminen on tarpeen.
 - Muovikannet voi laittaa mikroaaltouuniin, ne on tarkoitettu vain säilytystarkoitukseen.
- KYTKE SUORAAN SOPIVAAN PISTORASIAAN**
- 15 Pidä laite ja sen johdot lasten ulottumattomissa.
 - 16 Valitse pistorasia, joka on työtason yläpuolella ja mahdollistaa johdon ohjaamisen lasten ulottumattomiin sekä kauas kuumista pinnoista ja laitteiden ilma-aukoista.
 - 17 Minimoidaksesi riskin laitteen putoamisesta vetämällä ja näin vakavien palovammojen tai muiden vammojen aiheutumisen:
 - ÄLÄ anna johdon roikkua pöydän tai työtasojen reunojen yli.
 - ÄLÄ käytä jatkojohtoa.
 - Lyhyen virtajohdon tarkoituksena on pienentää riskiä johtoon tarttumisesta, sotkeutumisesta ja kompastumisesta.

ÄLÄ KÄYTÄ, JOS LAITE ON VAURIOITUNUT

- 18 Tarkasta laite ja virtajohto säännöllisin väliajoin. Jos laite on vaurioitunut millään tavalla (mukaan lukien virtajohto tai pistoke), ÄLÄ käytä sitä. Jos laitteen toiminnassa on häiriöitä käytön aikana, lopeta käyttö välittömästi ja ota yhteyttä asiakaspalveluun.
- 19 Jos Ninja-lasiastia putoaa tai siihen tulee särö, halkeama tai syvä naarmu, ÄLÄ käytä sitä, silläastian kestävyys voi olla heikentynyt ja astia voi särkyä tai hajota; hävitä heti.

VALMISTAUTUMINEN KÄYTTÖÖN

- 20 Varmista AINA, että Ninja CleanCrisp-lasiastia on asennettu oikein Ninja CRISPI PRO -pääyksikköön ennen käyttöä.

TÄYTÄ ASTIA SOPIVAAN TASOON ASTI

- 21 Vältä ruoan koskettamista lämmityselementtiin, mikä voi aiheuttaa vammoja tai vaikuttaa laitteen turvalliseen käyttöön. ÄLÄ täytä Ninja-lasiastiaan ruokaa yli astian reunan.

TARKISTA RUOAN LÄMPÖTILA

- 22 Pistorasioiden jännitteet voivat vaihdella, mikä vaikuttaa tuotteen suorituskykyyn. Sairastumisen välttämiseksi kannattaa tarkistaa paistomittarin avulla, että ruoka on kypsennetty suositusten mukaisiin lämpötiloihin.

PUHDISTAMINEN

- 23 Varmista AINA, että laite on pois päältä ja irrotettu pistorasiasta, kun sitä ei käytetä, ja aina ennen puhdistamista.
 - 24 Suojautuaksesi sähköiskulta ÄLÄ upota johtoa, pistokkeita tai pääyksikön koteloa veteen tai muuhun nesteeseen.
 - 25 ÄLÄ puhdisti metallisilla hankaussienillä. Sienestä voi irrota paloja, jotka saattavat joutua kosketukseen sähköosien kanssa. Tämä aiheuttaa sähköiskun vaaran.
 - 26 Katso Puhdistaminen-osio.
- ÄLÄ MUOKKAA LAITETTA ÄLÄKÄ KÄYTÄ VALTUUTTAMATTOMIA LISÄVARUSTEITA**
- 27 Muokkaukset tai muiden kuin SharkNinjan suosittelemien lisävarusteiden tai osien käyttö voi aiheuttaa tulipalon, sähköiskun tai vammoja. Käytä vain SharkNinjan suosittelemia tai myymiä ruoanlaittoastioita, lisävarusteita, lisäosia ja varaosia.
 - 28 Använd inte en extern timer eller ett separat fjärrkontrollsystem för att styra den här enheten.

OSAT JA LISÄVARUSTEET

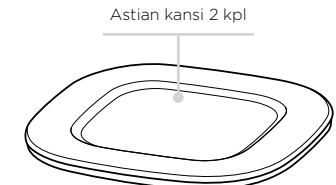
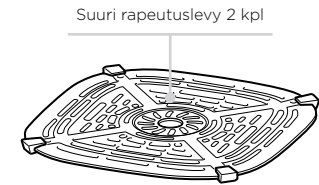
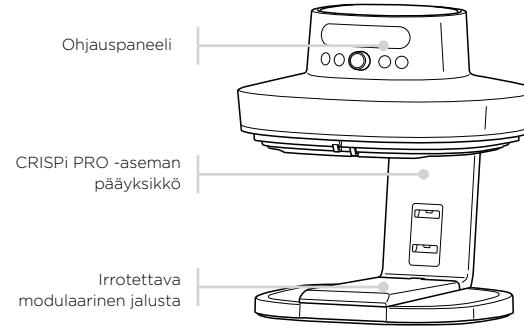

Erittäin suuri Ninja CleanCrisp -lasiastia

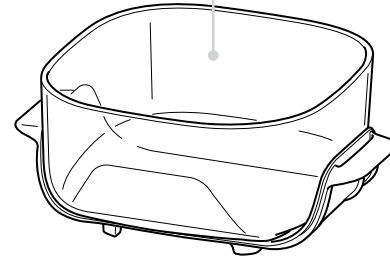

Keskikokoinen Ninja CleanCrisp -lasiastia

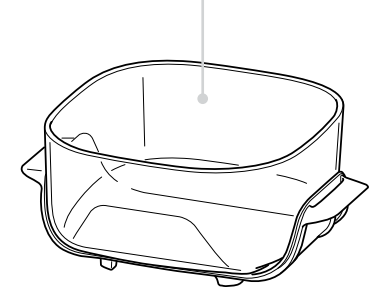

SÄILYÄ TÄMÄ OHJEKIRJA.

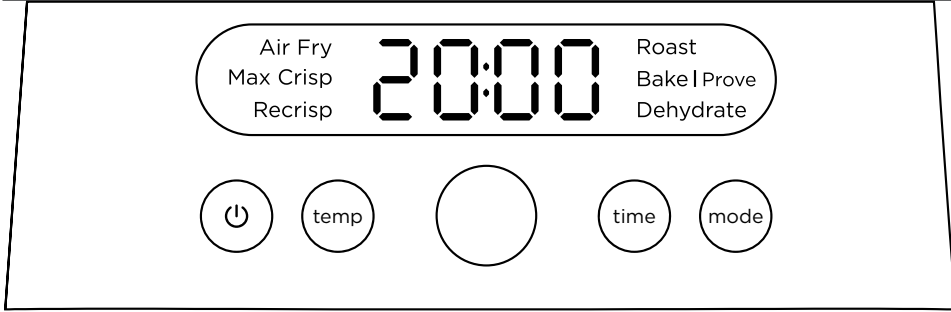

TOIMINNOT

Air Fry (Air Fry): Tällä toiminnolla saat ruoastasi rapeaa ja mureaa hyvin pienellä öljymäärällä tai kokonaan ilman öljyä.

Max Crisp (Rapeutus): Lisää rapea pinta aterioihin tai sulata kuorrutteita täydellisen lopputuloksen saamiseksi.

Recrisp (Uudelleenrapeutus): Hyödynnä tähteet lämmittämällä ne herkullisen rapeiksi.

Roast (Paahdo): Paahda lihasta mureaa ja muuta.

Bake/Prove (Paisto/Nostatus): Luo upeita paistettuja herkkuja ja jälkiruokia.

Dehydrate (Kuivaus): Kuivaa lihaa, hedelmiä ja vihanneksia terveellisiksi välipaloiksi.

HUOMAUTUS: Toiminnot voivat vaihdella malleittain.

KÄYTTÖPAINIKKEET

Power: Paina käynnistääkseen laitteen tai sammuttaaksesi sen.

Temp (Lämpötila): Paina temp (lämpötila) -painiketta ja käytä säädintä asettaaksesi lämpötilan.

Time (Aika): Paina time (aika) -painiketta ja käytä säädintä asettaaksesi ajan.

Mode (Tila): Paina mode (tila) -painiketta ja käytä säädintä valitaksesi kypsennystilan.

SÄÄDIN

Toiminnon/lämpötilan/ajan valitseminen: Valitse kypsennystoiminto tai säädä aikaa tai lämpötilaa kääntämällä säädintä.

Säädin/Käynnistä: Aloita tai keskeytä kypsennys painamalla säädintä.

HUOMAUTUS: Kypsennys keskeytetään automaattisesti, kun Ninja*-lasiastia poistetaan CRISPI PRO -pääyksiköstä.

ENNEN ENSIMMÄISTÄ KÄYTTÖÄ

- 1 Poista ja hävitä pakkausmateriaalit, tarrat ja teipit tuotteesta.
- 2 Ota kaikki lisävarusteet pakkauksesta ja lue tämä käyttöopas huolellisesti. Kiinnitä erityistä huomiota käyttöohjeisiin, varoituksiin ja tärkeisiin varotoimiin välttääksesi henkilö- ja omaisuusvahingot.
- 3 Pese astiat, rapeutuslevyt ja kannet kuumassa astianpesuainevedessä ja huuhtele ja kuivaa ne sitten huolellisesti. **ÄLÄ KOSKAAN** pese pääyksikköä astianpesukoneessa.
- 4 Varmista, että ilmanottoaukko ei ole peitetty laitteen käytön aikana. Pidä kaikki esineet 15 cm:n etäisyydellä poistoaukosta, kun laite on käytössä.

NINJA® CleanCrisp -LASIASTIAT

- 1 Lämpösuojuattu pohja ja kahvat, joihin on helppo tarttua, on kiinnitetty pysyvästi Ninja-lasiastioihin, **EIKÄ** niitä saa koskaan poistaa.
- 2 Lopeta Ninja-lasiastian käyttö, jos kahvat tai lämpösuojuattu pohja ovat rikkoutuneet tai vaurioituneet.
- 3 Ninja-lasiastiat voi laittaa pakastimeen, mikroaaltouuniin ja astianpesukoneeseen.
- 4 Ninja-lasiastiat **EIVÄT** ole uunin/lieden/keittimen kestäviä.
- 5 Käsittele lasiastioita varovasti. Ne voivat rikkoutua, jos ne putoavat tai osuvat kovaa pintaa vasten tai jos niitä lyödään kovilla keittiövälineillä. Jos huomaat minkäänlaisia vaurioita, hävitä tuote.
- 6 Jos Ninja-lasiastian tulee särö, halkeama tai syvä naarmu, **ÄLÄ** käytä astiaa, sillä astian kestävyys voi olla heikentynyt ja se voi hajota tai särkyä.
- 7 Vältä sellaisten esineiden säilyttämistä Ninja-lasiastioissa, jotka voivat naarmuttaa tai vahingoittaa astian sisäpintaa.

HUOMAUTUS: Jos Ninja-lasiastian tulee särö tai halkeama, siivoa lasinsirut varovasti käyttämällä paksuja hansikkaita, sillä sirut voivat olla teräviä. Hävitä lasi kotitalousjätteen mukana; **ÄLÄ** kierrätä sitä.

ASTIOIDEN KANNET

- 1 Kannet voi laittaa pakastimeen, mikroaaltouuniin (varmistaa, että kansi **EI** ole kiinni Ninja-lasiastiassa mikroaaltouuniin laittaessa) ja astianpesukoneeseen (vain yläkoriin).
- 2 **ÄLÄ** sulje Ninja-lasiastian kantta heti kypsennyksen jälkeen.
- 3 **ÄLÄ** aseta Ninja-lasiastiaa tai rapeutuslevyä suoraan kannen päälle kypsennyksen jälkeen.

RAPEUTUSLEVYT

- 1 Rapeutuslevyt voi pestä astianpesukoneessa, mutta niitä **EI** voi laittaa mikroaaltouuniin tai uuniin.

NINJA CRISPI® PRO -LAITTEEN KÄYTTÖ

KYPSENNYSTOIMINTOJEN KÄYTTÖ

Kytke CRISPI PRO -pääyksikkö päälle liittämällä virtajohto pistorasiaan ja painamalla sitten virtapainiketta.



HUOMAUTUS: Parhaiden tulosten saamiseksi **ÄLÄ** yhdistä raakoja, pakastettuja ja/tai esikypsennettyjä aineksia. Kypsennä **VAIN** yhdenlaista ruokaa kerrallaan.

- 1 Asenna rapeutuslevy Ninja®-lasiastian. Käsittele varovasti, jotta rapeutuslevy ei väännä. Lisää ainekset Ninja-lasiastiaan.



- 2 Siirrä modulaarinen jalusta oikeaan asentoon käyttämäsi astiaan.

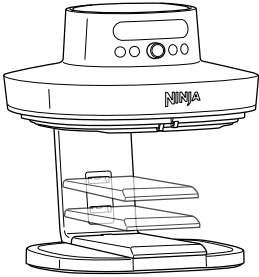

2,4 l Yläasento

3,8 l Keski-asento

5,7 l Ala-asento

- 3 Kohdista astia modulaarisen jalustan kanssa ja työnnä astia kokonaan taakse kohti takaosaa, kunnes se napsahtaa paikalleen.

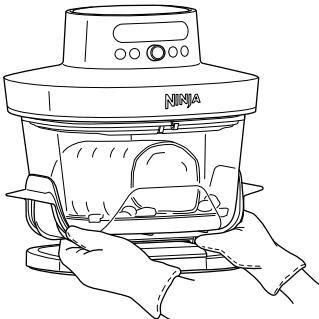

- 4 Valitse haluamasi kypsennystila kääntämällä säädintä.



HUOMAUTUS: Paina mode (tila) -painiketta palataksesi tilan valintaan sen jälkeen, kun olet painanut temp (lämpötila)- tai time (aika) -painiketta.

- 5 Paina temp (lämpötila) -painiketta ja aseta lämpötila säätimellä.



- 6 Paina time (aika) -painiketta ja aseta aika säätimellä.



- 7 Aloita kypsennys painamalla säädintä.

HUOMAUTUS: "ADD POT" (LISÄÄ KATTILA) näkyy ohjauspaneelissa, jos astiaa ei ole asennettu oikein.

Add Pot

- 8 Ravistele tai käännä aineksia kypsennyksen aikana vetämällä lasiastiaa ulos pääyksiköstä tai paina säätönappia, niin kypsennys keskeytyy. Ravista astiaa kahvoista, joihin on helppo tarttua, tai käännä aineksia silikonikärkisellä keittiövälineellä. Aseta lasiastia takaisin laitteeseen ja jatka kypsennystä painamalla säädintä.
- 9 Kun kypsennys päättyy, laitteesta kuuluu äänimerkki ja näytölle tulee teksti "DONE" (VALMIS). Astia voidaan asettaa suoraan mille tahansa työtasolle.
- 10 Syö suoraan astiasta tai ota ainekset astiasta silikonikärkisillä pihdeillä/välineellä tai kaada ne pois astiasta tarttumalla kahvoihin.

PUHDISTUS JA HUOLTO

NINJA CRISPI PRO -LAITTEEN PUHDISTAMINEN

Anna laitteen **AINA** jäähtyä kunnolla ennen puhdistusta.

Osa/ lisävaruste	Puhdistusmenetelmä	Astianpesukoneen kestävä?
Pääyksikkö	Puhdista pääyksikkö ja ohjauspaneeli pyyhkimällä ne puhtaiksi kostealla liinalla. HUOMAUTUS: ÄLÄ KOSKAAN upota pääyksikköä veteen tai muuhun nesteeseen. ÄLÄ KOSKAAN pese pääyksikköä astianpesukoneessa.	Ei
Ninja-lasiastiat	Astiat voidaan pestä astianpesukoneessa tai käsin kuumalla astianpesuainevedellä. Jos peset käsin, älä käytä hankaavia puhdistusvälineitä ja kuivaa kaikki osat huolellisesti pyyhkeellä tai jättämällä ne kuivumaan. Anna lasin jäähtyä huonelämpötilaan ennen kuin laitat sen veteen, pesualltaaseen tai astianpesukoneeseen.	Kyllä
Rapeutuslevyt	Rapeutuslevyt voidaan pestä astianpesukoneessa tai käsin. Jos peset ne käsin, anna kuivua tai kuivaa pyyhkeellä huolellisesti kaikki osat käytön jälkeen.	Kyllä
Kannet	Kannet voidaan pestä astianpesukoneessa (vain yläkorissa) tai käsin. Jos peset ne käsin, anna kuivua tai kuivaa pyyhkeellä huolellisesti kaikki osat käytön jälkeen.	Kyllä
Modulaarinen jalusta	Modulaarinen jalusta tulee pestä käsin tai pyyhkiä puhtaalla kostealla liinalla. Kuivaa osa käytön jälkeen huolellisesti pyyhkeellä tai jättämällä kuivumaan.	Ei

VARAOSAT

Jos haluat tilata lisäosia tai lisävarusteita, käy osoitteessa ninjakitchen.eu tai ota yhteyttä asiakaspalveluun soittamalla numeroon +45 (0)807 057 10.

SAATAVANA OLEVAT LISÄVARUSTEET

Ninja CRISPIlle on saatavilla valikoima juuri sitä varten valmistettuja lisävarusteita.

Käy osoitteessa ninjakitchen.eu laajentaaksesi ruoanlaittosii mahdollisuuksia ja viedäksesi sen seuraavalle tasolle.

HYÖDYLLISIÄ VINKKEJÄ

- Ninja*-lasiastioiden lämpösuojattu pohja mahdollistaa niiden turvallisen asettamisen mille tahansa työtasolle ilman lämpövaurioita.
- Ninja-lasiastioiden kahvat, joihin on helppo tarttua, mahdollistavat astioiden turvallisen käsittelyn kypsennyksen jälkeen.
- Jotta ainekset ruskistuisivat tasaisesti, varmista, että ne ovat tasaisena kerroksena lasiastian pohjalla eivätkä mene päällekkäin. Jos ainekset menevät päällekkäin, muista ravistella niitä asetetun kypsennysajan puolivälissä.
- Lämpötilaa ja aikaa voi säätää milloin tahansa kypsennyksen aikana. Paina Temp (Lämpötila)- tai Time (Aika) -painiketta ja säädä säätimellä.
- Tarkista ruoka säännöllisesti ylikypsytymisen välttämiseksi.
- Laite keskeyttää kypsennyksen automaattisesti, jos Ninja-lasiastia poistetaan. Jatka kypsennystä asettamalla Ninja-lasiastia paikalleen; laite jatkaa kypsennystä automaattisesti.
- Rapeutuslevy nostaa aineksia korissa siten, että ilma pääsee kiertämään niiden alla ja ympärillä. Näin saadaan tasaisen rapea lopputulos.
- Kun kypsennät tuoreita vihanneksia ja perunoita, saat parhaan tuloksen, kun käytät ainakin yhden ruokalusikallisen öljyä. Lisää öljyä tarpeen mukaan saadaksesi aikaan haluamasi rapeuden.
- Parhaaseen tulokseen pääset, kun tarkkailet tilannetta ruoan kypsyessä ja otat ruoan ulos, kun toivottu väri on saavutettu. Suosittelemme nopeasti luettavan lämpömittarin käyttöä lihojen sisälämpötilan seuraamiseen. Ota ruoka laitteesta välittömästi kypsennysajan päätyttyä ylikypsytymisen välttämiseksi.

VIANETSINTÄOPAS

- **Tarvitseeko laitteen esilämmitä?**
Ei, laitteen ei tarvitse esilämmitä.
- **Miksi näyttöön ilmestyy ADD POT (LISÄÄ KATTILA)?**
Ninja*-lasiastia ei ole asennettu oikein. Varmista, että modulaarinen jalusta on oikeassa asennossa, ja varmista, että lasiastia napsahtaa täysin paikalleen.
- **Miten keskeytän lähtölaskennan?**
Säätimen painaminen tai astian poistaminen jalustalta kypsennyksen aikana keskeyttää kypsennystoiminnon.
- **Voiko lasiastiat asettaa pöytätasolle?**
Kyllä, Ninja-lasiastioiden lämpösuojatun pohjan ansiosta ne voi laittaa mille tahansa pöytätasolle kypsennyksen aikana tai sen jälkeen.
- **Mistä tiedän, milloin tulisi käyttää rapeutuslevyä?**
Käytä rapeutuslevyä silloin, kun haluat ruoasta rapeaa. Levy pitää korissa olevan ruoan ylempänä, jolloin ilma voi virrata ruoan alapuolelta. Näin ainekset kypsentyvät tasaisesti.
- **Ruokani ei kypsynyt.**
Varmista, että Ninja-lasiastia on asennettu oikein kypsennyksen aikana. Jotta ainekset ruskistuisivat tasaisesti, varmista, että ne ovat tasaisena kerroksena korin pohjalla eivätkä mene päällekkäin. Ravistele irtonaisia aineksia tasaisen rapeuden saavuttamiseksi käyttämällä lasiastioiden kahvoja. Kypsennysaikaa ja -lämpötilaa voi säätää milloin tahansa kypsennyksen aikana. Paina vain Time (Aika)- tai Temp (Lämpötila) -painiketta ja säädä säätimellä.
- **Ruokani on palanut.**
Parhaaseen tulokseen pääset, kun tarkkailet tilannetta ruoan kypsyessä ja otat ruoan ulos, kun toivottu väri on saavutettu. Ota ruoka laitteesta välittömästi kypsennysajan päätyttyä ylikypsytymisen välttämiseksi.
- **Miksi jotkin ainekset lentelevät ympäriinsä air fryeria käytettäessä?**
Joskus air fryerin puhallin saattaa lennättää kevyitä ruokia ympäriinsä. Voit kiinnittää hammastikulla irralliset kevyet ainekset, kuten voileivän päällimmäisen viipaleen.
- **Voinko kypsentää air fryerissa tuoreita, taikinamaisia aineksia?**
Kyllä, mutta käytä oikeaa leivintekniikkaa. On tärkeää leivittää ruoat ensin jauhoilla, sitten kananmunalla ja lopuksi korppujauhoilla. Paina korppujauhot kiinni ruokaan, jotta ne eivät varisisi. Laitteen voimakas puhallin saattaa puhaltaa pois irtonaisen leivitekerroksen.
- **Miksi laitteesta kuuluu äänimerkki?**
Laitteesta kuuluu äänimerkki, kun kypsennystoiminto käynnistyy, ja uudelleen, kun kypsennystoiminto on valmis.
- **Näyttö meni mustaksi.**
Laite on valmiustilassa. Käynnistä laite uudelleen painamalla KÄYNNISTÄ/VIRTA -painiketta.
- **Näytölle tulee ”E”-viesti.**
Laite ei toimi oikein. Ota yhteyttä asiakaspalveluun soittamalla numeroon **+45 (0)807 057 10**.

VALMISTAJAN TAKUU

Ninja-takuu

Kun asiakas ostaa tuotteen Euroopan unionissa, hänellä on laitteen laatua koskevat lailliset oikeudet ("lakisääteiset oikeudet"). Voit käyttää näitä lakisääteisiä oikeuksia jälleenmyyjää vastaan. Tämä koskee myös Ninjaa, jos ostit Ninja-keittiölaitteen osoitteesta ninjakitchen.eu. Me Ninjalla olemme kuitenkin niin vakuuttuneita tuotteidemme laadusta, että myönnämme omistajalle maksuttomia osia ja työtä koskevan valmistajan lisätakuun jopa kahden (2) vuoden ajalle.

Kodinkoneelle myönnettävä takuu on huomionarvoinen asia ja kertoo valmistajan luottamuksesta omaan tuotteeseensa ja valmistuksen laatuun.

Valmistajan takuu ei vaikuta lakisääteisiin oikeuksiisi.

Miten pitkä on uusien Ninja-laitteiden takuu?

Valmistajan takuu on voimassa vakiona yhden vuoden ostopäivästä alkaen tai kaksi vuotta, jos rekisteröit ostosi meille 28 päivän kuluessa ostopäivästä.

Miten rekisteröin Ninja-takuun?

Jos olet ostanut Ninja-keittiölaitteen suoraan verkosta osoitteesta ninjakitchen.eu, takuu rekisteröidään automaattisesti. Jos olet ostanut laitteen Euroopan unionissa mistä tahansa muualta, voit rekisteröidä takuun verkossa 28 päivän kuluessa ostopäivästä.

- Rekisteröi tuote verkossa osoitteessa ninjakitchen.eu/registerguarantee tai skannaa ohjekirjasta löytyvä QR-koodi.
- Merkitse muistiin laitteen ostopäivä.

TÄRKEÄÄ:

- Säilytä kuitti, jos Ninja-keittiölaite on ostettu mistä tahansa muualta kuin osoitteesta ninjakitchen.eu. Tarvitset kuittia takuuvaatimuksen tekemiseen.

Mitä etua on maksuttoman Ninja-takuun rekisteröinnistä?

Kun rekisteröit takuun, saat yhden vuoden lisätakuun. Lisäksi meillä on yhteystietosi siltä varalta, että joudumme jostain syystä ottamaan sinuun yhteyttä. Jos valitset vastaanottaa muuta viestintää meiltä, voit myös saada vinkkejä ja neuvoja siitä, miten voit hyödyntää Ninja-keittiölaitettasi parhaalla mahdollisella tavalla, sekä tietoa uusista Ninja-tekniikoista ja -tuotteista.

Mitä maksuton Ninja-takuu kattaa?

Ninja-laitteen korjaus tai vaihto (Ninjan harkinnan mukaisesti) mukaan lukien kaikki osat ja työ.

Mitä maksuton Ninja-takuu ei kata?

- Normaali kuluminen.
- Vahinkojen aiheuttamat vauriot tai viat, Ninja-keittiölaitteen huolimattoman käytön tai huollon aiheuttamat viat, väärinkäyttö, laiminlyönnit, varomaton käyttö tai laitteen mukana toimitetun Ninja-käyttöoppaan vastainen käsittely.
- Ninja-keittiölaitteen käytöstä muuhun kuin normaaliin kotitalouskäyttöön aiheutuneet vauriot.
- Sellaisten osien käytöstä aiheutuneet vauriot, joita ei ole koottu tai asennettu käyttöohjeiden mukaisesti.
- Muiden kuin alkuperäisten Ninja-varaosien ja -varusteiden (Ninja Genuine Components) käytöstä aiheutuneet viat.
- Virheellinen asennus (paitsi jos asennuksen on tehnyt Ninja).
- Muiden kuin Ninjan tai sen edustajien tekemät korjaukset tai muutokset.

VALMISTAJAN TAKUU

Miten teen maksuttoman Ninja-takuun alaisen korvausvaatimuksen?

Ota yhteyttä asiakaspalveluumme soittamalla numeroon +45 (0)807 057 10. Asiakaspalvelun aukioloajat löydät verkkosivuiltamme kohdasta "Ota meihin yhteyttä". Puhelut ovat maksuttomia, ja niihin vastaa suoraan Ninjan edustaja. Saat palvelua myös verkossa osoitteessa <https://ninjakitchen.eu/>. Ninjan edustaja käy kanssasi läpi joitakin vianmäärittymenpiteitä, ja jos harkintamme mukaan laite on epäkunnossa, lähetämme sinulle vaihto-osan tai palautustarran viallisen tuotteen lähettämiseksi meille maksutta. Kun olet toimittanut viallisen tuotteen meille, lähetämme sinulle korvaavan tuotteen.

Huomaa, että tuote täytyy pakata laatikkoon, kun lähetät sen meille. Voit käyttää mitä tahansa sopivaa laatikkoa, sen ei tarvitse olla alkuperäinen pakkaus.

Mistä voin ostaa alkuperäisiä Ninja-varaosia ja -lisävarusteita?

Ninja-varaosat ja -lisävarusteet ovat samojen asiantuntijoiden kehittämiä kuin Ninja-keittiölaitteesikin. Löydät kaikkien Ninja-laitteiden Ninja-varaosien, -lisäosien ja -varusteiden koko valikoiman osoitteesta www.ninjakitchen.eu. Muista, että takuu ei välttämättä kata muiden kuin Ninja-varaosien käytöstä aiheutuneita vahinkoja.

TACK

för att du köpte Ninja CRISPI PRO airfryer



REGISTRERA DITT KÖP



<http://www.ninjakitchen.eu/registerguarantee>



Skanna QR-koden med din mobila enhet

NOTERA DENNA INFORMATION

Modellnummer: _____

Serienummer: _____

Inköpsdatum: _____
(Spara kvittot)

Inköpsställe: _____

TEKNISKA SPECIFIKATIONER

Spänning: 220-240 V- 50-60 Hz

Effekt: 2 050 W

Strömförbrukningen i standby-läge är 0,2 W

Apparaten går automatiskt i standby-läge efter 10 minuters inaktivitet.

TIPS: Modell- och serienummer anges på QR-kodetiketten som sitter på baksidan av enheten intill strömkabeln.



Denna märkning anger att produkten inte får bortskaffas med annat hushållsavfall. För att förhindra miljöbelastning eller skador på människors hälsa till följd av okontrollerad avfallshantering, ska apparaten återvinnas på ett ansvarsfullt sätt för att främja en hållbar återanvändning av material. För att återlämna en använd enhet kan du använda dig av befintliga retur- och insamlingssystem, eller kontakta den återförsäljare där produkten köptes. De kan lämna produkten till miljösäker återvinning.

SharkNinja Europe Ltd,
1st/2nd Floor Building 3150,
Thorpe Park, Century Way,
Leeds, England, LS15 8ZB
+44 (0)800 862 0453

SharkNinja Germany GmbH,
Rotfeder-Ring 9,
60327 Frankfurt am Main,
Tyskland

Illustrationerna kan avvika från den verkliga produkten. Vi strävar konstant efter att förbättra våra produkter, därför kan specifikationerna i detta dokument ändras utan föregående meddelande.

© 2025 SharkNinja Operating LLC

AS101EUSeries_IB_MP_Mv5



@ninjakitchen

NINJA

CRISPI PRO

AS101EU/AS090EU-Serien
Bruksanvisning



SVENSKA

VIKTIGA SÄKERHETSINSTRUKTIONER

ENDAST FÖR HUSHÅLLSBRUK INOMHUS. LÄS ALLA INSTRUKTIONER FÖRE ANVÄNDNING



Läs och granska instruktionshäftet för att förstå hur produkten ska användas.



Anger risk som kan orsaka personskada, dödsfall eller betydande egendomsskada om varning som åtföljs av denna symbol ignoreras.



Undvik kontakt med heta ytor. Använd alltid skyddande handskar för att undvika brännskador.



Endast inomhus- och hushållsbruk



Täck inte över eller blockera ventilen på något sätt.

⚠ VARNING

Underlåtenhet att följa dessa instruktioner kan leda till elektriska stötar, brand eller brännskador som kan orsaka egendomsskador, personskador eller dödsfall. Vid användning av elektriska apparater ska alltid grundläggande försiktighetsåtgärder, inklusive följande iakttas:

RÖR INTE HETA YTOR ELLER AVGASVENTIL

1 Ninja CRISPI PRO, justerbar plattform, Ninja CleanCrisp glasbehållare och krispningsplattor blir extremt varma under användning. För att förhindra brännskador eller allvarliga skador:

- Greppa alltid glasbehållare med handtag med hjälp av ugnsvantar. RÖR INTE de heta glasbehållarna.
- Låt plattformen svalna eller använd isolerade ugnsvantar innan du hantering.
- RÖR INTE vid några andra komponenter utan skyddande grytunderlägg eller isolerade ugnsvantar.

2 Vid användning släpps varm luft och ånga ut. Håll händer och ansikte på ett säkert avstånd från luftutloppsventil.

ANVÄNDARENS KVALIFIKATIONER

3 LÅT INTE barn använda, rengöra, underhålla eller leka med apparaten. Noggrann uppsikt krävs när den används i närheten av barn.

4 Noggrann tillsyn krävs när apparaten används av personer med nedsatt fysisk, sensorisk eller mental förmåga, eller som saknar erfarenhet och kunskap, om de har fått tillsyn eller instruktioner om hur apparaten ska användas på ett säkert sätt och förstår vilka risker det innebär.

AVSEDD ANVÄNDNING

5 Använd denna apparat för luftfritering ENDAST. ANVÄND INTE för fritering. Använd INTE den här apparaten för någonting annat än dess avsedda användning.

VÄLJEN SÄKER PLATS

6 Se till att apparaten är på en lämplig plats innan du börjar använda den. Flytta eller byt INTE plats på den när den används. Extrem försiktighet måste iaktas när glasbehållarna innehåller varm mat, olja eller vätskor. Felaktig användning kan resultera i spilld mat som kan orsaka allvarliga brännskador eller personskador.

ENDAST ANVÄNDNING INOMHUS PÅ KÖKSBÄNK

7 Den här apparaten är endast avsedd för hushållsbruk inomhus. Använd INTE utomhus eller i fordon eller båtar i rörelse.

8 Endast för användning på köksbänk. Se till att ytan är jämn, ren och torr. Placera INTE nära kanten av köksbänken.

HÅLL BORTA FRÅN VÄRME

9 För att förhindra risk för brand eller skador på egendom, placera INTE apparaten eller strömkabeln på en spis. Placera aldrig på heta ytor, nära en het gas- eller elektrisk spisplatta, eller i en ugn.

LÄMNA UTRYMME FÖR VENTILATION

10 Täck INTE över luftintaget eller luftutläppsventilen när apparaten är i drift. Om du gör det kommer maten inte att tillagas jämnt och du riskerar att skada apparaten eller få den att överhettas. Håll alla föremål 15 cm bort från ventilen medan enheten är i bruk.

UNDVIKA ATT NINJA CLEANCRISP-GLASBEHÅLLARE GÅR SÖNDER:

11 Plötsliga temperaturförändringar kan göra att glasvaror går sönder.

- Tillsätt INTE sval eller kall vätska eller mat i varma glasvaror. Tillsätt inte varma vätskor eller mat i kalla glasvaror.
- Låt INTE varma glasvaror komma i direktkontakt med svala eller våta ytor eller föremål. Låt glasvaror svalna innan de sätts i en diskho, tvättas, kyls eller fryses.

VIKTIGA SÄKERHETSINSTRUKTIONER

ENDAST FÖR HUSHÅLLSBRUK INOMHUS. LÄS ALLA INSTRUKTIONER FÖRE ANVÄNDNING.

⚠ VARNING

Underlåtenhet att följa dessa instruktioner kan leda till elektriska stötar, brand eller brännskador som kan orsaka egendomsskador, personskador eller dödsfall. Vid användning av elektriska apparater ska alltid grundläggande försiktighetsåtgärder, inklusive följande iaktas:

- Behållarna är inte säkra för användning i ugn, på grill eller spishäll. Använd INTE med några anordningar för uppvärmning eller värmekällor med undantag för CRISPI PRO-huvudenhet eller en mikrovågsugn. Lägg inte tomma behållare i mikrovågsugnen.
- Fysisk skada eller påverkan kan göra att glasvaror går sönder eller göra det mer sannolikt att de går sönder på grund av temperaturförändringar.
 - Var försiktig så att du inte repar glasvaror när du använder köksredskap i metall och knivar.
 - Använd INTE slipande rengöringsverktyg.
 - Tappa eller slå INTE glasvaror mot ett hårt föremål eller slå redskap mot dem.
 - Använd eller reparera INTE glasvaror som har tappats i golvet, krossats, spruckit eller repats kraftigt.
 - Om en glasbehållare krossas eller går sönder ska du använda tjocka handskar och iaktta försiktighet när du städar upp glaset. Delar kan vara vassa och svåra att hitta.
 - Släng krossat glas, Återvinn INTE.
- Ninja® CleanCrisp™-glasbehållare är diskmaskinsäkra. De kan även diskas för hand med varmt vatten och diskmedel samt icke-slipande rengöringsmedel och disksvampar i plast eller nylon om skrubbing krävs.
 - Plastlock är endast till för mikrovågsugn och förvaring.

ANSLUT DIREKT TILL EN LÄMPLIG KONTAKT

- Förvara apparaten och dess nätsladd utom räckhåll för barn.
- Välj en kontakt ovanför köksbänken som gör att sladden kan dras utom räckhåll för barn och bort från varma ytor och apparatventiler.
- För att minska risken för att apparaten dras ner, vilket kan leda till allvarliga brännskador eller skador vid påverkan:
 - Låt INTE sladden hänga över kanter på bord eller bänkskivor.
 - Använd INTE en förlängningsladd.
 - En kort nätsladd används för att minska risken för att någon tar tag i sladden eller trasslar in sig, samt för att minska risken för att personer snubblar över en längre sladd.

ANVÄND DEN INTE OM DEN SKADATS

- Inspektera apparaten och strömkabeln med jämna mellanrum. Använd INTE apparaten om den är skadad på något sätt (inklusive strömkabeln eller kontakten). Om apparaten inte fungerar vid användning ska du genast sluta att använda den och ringa kundservice.
- Om en Ninja-glasbehållare tappas ELLER blir flisad, spräckt eller djupt repad, använd INTE eftersom behållarens styrka kan vara komprometterad och behållaren kan gå sönder eller krossas. Bortskaffa omedelbart.

FÖRBEREDA FÖR ANVÄNDNING

- Se ALLTID till att Ninja CleanCrisp-glasbehållaren sitter ändamålsenligt på plats i Ninja CRISPI PRO-huvudenheten innan du använder den.

FYLLA TILL LÄMPLIGA NIVÅER

- För att förhindra att mat kommer i kontakt med värmeelementet som kan orsaka skada eller påverka säker användning av apparaten, överfyll INTE Ninja-glasbehållaren med mat över kanten på behållaren.

KONTROLLERA MATENS TEMPERATUR

- Spänningen i vägguttag kan variera och påverka produktens prestanda. För att undvika att bli sjuk ska du använda en termometer för att se till att maten tillagas med rekommenderad temperatur.

RENGÖRA

- Stäng ALLTID av enheten och koppla ur den från uttaget när den inte används och innan rengöring.
- För att skydda mot elchocker får du INTE sänka ner sladden, kontaktarna eller huvudenheten i vatten eller annan vätska.
- Rengör INTE med stålull. Delar från stålullen kan falla av och komma i kontakt med strömledande delar, vilket leder till risk för elstötar.
- Se avsnittet Rengöring.

INGA MODIFIKATIONER ELLER ICKE-GODKÄNDA TILLBEHÖR

- Modifikationer eller användning av tillbehör eller delar som inte rekommenderas av SharkNinja kan resultera i brand, elektrisk stöt eller skador. Använd endast matlagningsbehållare, tillbehör, tillsatser eller reservdelar som rekommenderas eller säljs av SharkNinja.
- Älä käytä ulkoista ajastinta tai erillistä kaukosäädinjärjestelmää tämän laitteen käyttämiseen.

DELAR OCH TILLBEHÖR

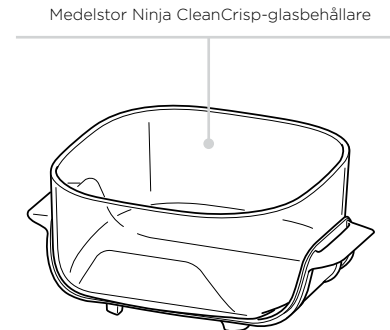
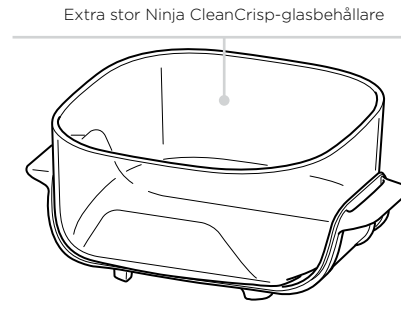
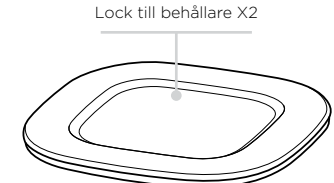
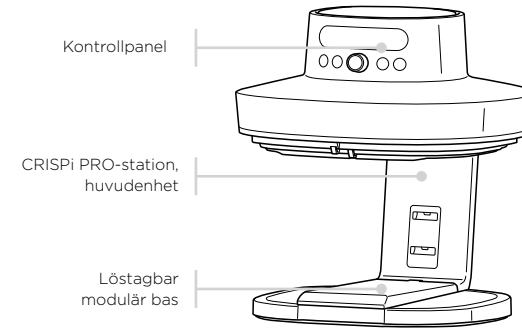

SPARA DESSA INSTRUKTIONER.

LÄRA KÄNNA DIN NINJA CRISPI PRO

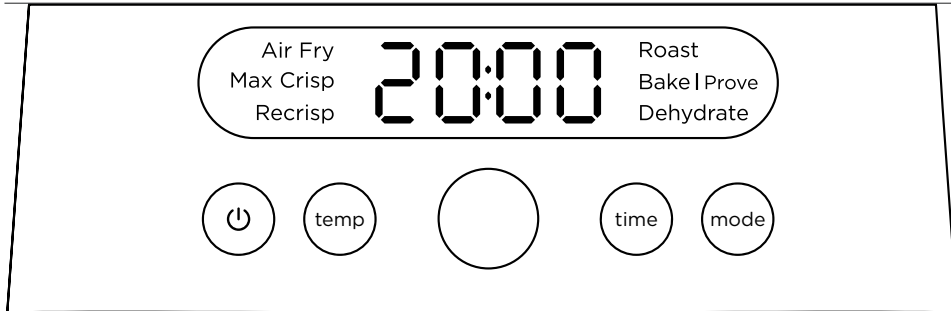

FUNKTIONER

Air Fry (Luftfritera): Använd den här funktionen för att göra din mat krispig och knaprig med lite eller ingen olja.

Max Crisp (Maximal krispighet): Lägg till den krispiga slutfinishen på måltider eller smält topping för att skapa den perfekta finishen.

Recrisp (Återkrispa): Ge nytt liv åt dina matrester genom att värma dem försiktigt och få ett krispigt resultat.

Roast (Ugnstek): Ugnsteker kött för möra resultat med mera.

Bake/Prove (Baka/Jäsa): Skapa utsökta bakverk och desserter.

Dehydrate (Torka): Torka kött, frukter och grönsaker för hälsosamma tilltugg.

OBS: Funktionerna kan variera beroende på modell.

DRIFTSKNAPPAR

Power (På/Av-knapp): Tryck för att slå på och stänga av enheten.

Temp (Temperatur): Tryck på temp-knappen (temperatur) och använd vredet för att ställa in temperaturen.

Time (Tid): Tryck på time-knappen (tid) och använd vredet för att ställa in tiden.

Mode (Läge): Tryck på mode-knappen (läge) och använd vredet för att välja tillagningsläge.

VRED

Funktion/Temperatur/Tid Välj: Vrid vredet för att välja en tillagningsfunktion eller justera tid eller temperatur.

Vred/Start: Tryck på vredet för att starta eller pausa tillagningen.

OBS: Tillagningen pausas automatiskt när Ninja®-glasbehållaren tas bort från CRISPI PRO-huvudenheten.

FÖRE FÖRSTA ANVÄNDNING

- 1 Avlägsna och kassera eventuellt förpackningsmaterial, reklametiketter och tejp från apparaten.
- 2 Ta ut alla tillbehör ur förpackningen och läs noggrant igenom denna bruksanvisning. Var särskilt uppmärksam på driftinstruktioner, varningar och viktiga säkerhetsåtgärder för att undvika personskadorna eller skador på egendom.
- 3 Rengör behållarna, och krispingsplattor och lock i varmt vatten med diskmedel. Skölj och torka sedan noggrant. Diska aldrig **ALDRIG** huvudenheten i diskmaskin.
- 4 Se till att luftintagsventilen inte är täckt medan enheten är i drift. Håll alla föremål 15 cm bort från ventilen medan enheten är i bruk.

ANVÄNDNINGS- OCH SKÖTSELGUIDE

NINJA® CLEANCRISP-GLASBEHÅLLARE

- 1 Värmeskyddande bas och handtag med lätt grepp är permanent fästa vid Ninja-glasbehållarna och bör **ALDRIG** tas bort.
- 2 Sluta använda Ninja-glasbehållarna om handtagen med lätt grepp eller den värmeskyddande basen går sönder eller skadas.
- 3 Ninja-glasbehållarna tål frys, mikrovågsugn och maskindisk.
- 4 Ninja-glasbehållarna är **INTE** säkra för användning i/på ugn/spishäll/grill.
- 5 Hantera glasbehållarna med försiktighet. De kan gå sönder om du tappar dem, slår dem hårt mot en yta eller slår dem med ett hårt redskap. Släng omedelbart om någon skada uppstår.
- 6 Om en Ninja-glasbehållare blir flisig, sprucken eller djupt repad ska du **INTE** använda den, eftersom det kan försämra behållarens hållfasthet och den kan gå sönder eller splittras.
- 7 Undvik att förvara föremål i Ninja-glasbehållare som kan repa eller orsaka skador på insidan.

OBS: Om en bit av en Ninja-glasbehållare flisas eller bryts av, använd tjocka handskar och var försiktig när du rengör glaset, eftersom bitarna kan vara vassa. Släng glaset i en vanlig soptunna. Återvinn **INTE**.

LOCK TILL BEHÅLLARE

- 1 Locket tål frys och mikrovågsugn (se till att locket **INTE** är förseglat på Ninja-glasbehållaren i mikrovågsugnen) och tål maskindisk (endast på översta hyllan).
- 2 Förseгла **INTE** locket på Ninja-glasbehållaren direkt efter tillagningen.
- 3 Placera **ALDRIG** Ninja-glasbehållare eller krispingsplatta direkt på locket efter tillagning.

KRISPINGSPLATTOR

- 1 Krispingsplattorna tål maskindisk, men de är **INTE** säkra för användning i mikrovågsugn eller ugn.

ANVÄNDA DIN NINJA CRISPI® PRO

ANVÄNDA TILLAGNINGSFUNKTIONERNA

För att sätta på CRISPI PRO-huvudenheten, anslut strömkabeln till ett vägguttag och tryck sedan på strömknappen.



OBS: För bästa resultat ska du **INTE** kombinera råa, frusna och/eller förkokta ingredienser. Tillaga **ENDAST** en typ av livsmedel åt gången.

- 1 Sätt in en krispningsplatta i en Ninja-glasbehållare. Hantera med försiktighet för att undvika att böja krispningsplattan. Lägg i ingredienserna i Ninja-glasbehållaren.

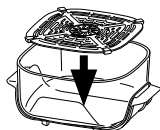

- 2 Flytta den modulära basen till rätt position för den behållare du använder.

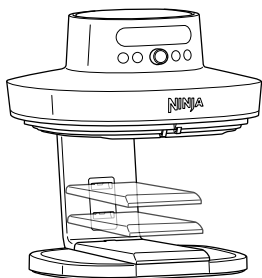

2,4 L Hög position

3,8 L Mellanposition

5,7 L Låg position

- 3 Justera behållaren med den modulära basen och tryck behållaren hela vägen tillbaka mot kärnan tills den klickar på plats.

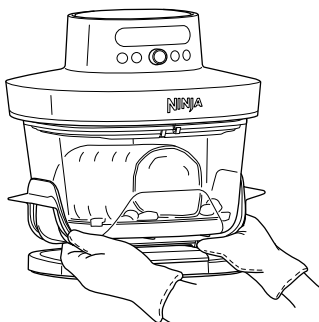

- 4 Använd vredet för att välja önskat tillagningssläge.

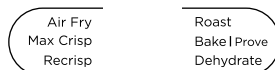

OBS: Tryck på mode-knappen (läge) för att återgå till lägesval efter att ha tryckt på temp- eller timeknappen (temperatur eller tid).

- 5 Tryck på temp-knappen (temperatur) och använd vredet för att ställa in temperaturen.



- 6 Tryck på time-knappen (tid) och använd vredet för att ställa in din tid.



- 7 Tryck på vredet för att börja tillagningen.

OBS: "ADD POT" (LÄGG GRYTA) kommer att visas på kontrollpanelen om behållaren inte är korrekt installerad.

Add Pot

- 8 För att blanda eller vända ingredienser under tillagning, dra glasbehållaren ut ur huvudenheten eller tryck på vredet för att pausa tillagningen. Skaka behållaren med hjälp av handtagen med lätt grepp eller vänd maten med ett redskap med silikonspets. Sätt tillbaka glasbehållaren i enheten och tryck på vredet för att återuppta matlagningen.
- 9 När tillagningen är klar piper enheten till och "DONE" (KLART) visas på displayen. Behållaren kan placeras direkt på vilken bänkskiva som helst.
- 10 Åt direkt ur behållaren eller ta bort ingredienser med tång/redskap med silikonspets eller häll ut med hjälp av handtag med lätt grepp.

RENGÖRING OCH UNDERHÅLL

RENGÖRA DIN NINJA CRISPI PRO

Låt **ALLTID** apparaten svalna helt före rengöring.

Del/tillbehör	Rengöringsmetod	Tål maskindisk?
Huvudenhet	För att rengöra huvudenheten och kontrollpanelen torkar du av dem med en fuktig trasa. OBS: Sänk ALDRIG ner huvudenheten i vatten eller annan vätska. Diska ALDRIG huvudenheten i en diskmaskin.	Nej
Ninja-glasbehållare	Behållarna kan tvättas i diskmaskin eller för hand med varmt vatten och diskmedel. Om du diskar för hand ska du inte använda slipande rengöringsverktyg och noggrant lufttorka eller torka alla delar med kökshandduk efter användning. Se till att låta glas svalna gradvis till rumstemperatur innan du sänker ner dem i vatten, diskhon eller ställer in dem i diskmaskinen.	Ja
Krispning-splattor	Krispningsplattorna kan diskas i diskmaskin eller för hand. Vid handtvätt, lufttorka eller torka noggrant alla delar med en kökshandduk efter användning.	Ja
Lock	Locken köras i diskmaskin (endast översta hyllan) eller diskas för hand. Vid handtvätt, lufttorka eller torka noggrant alla delar med en kökshandduk efter användning.	Ja
Modulär bas	Den modulära basen bör diskas för hand eller torkas av med en ren fuktig trasa. Låt delen lufttorka eller torka noggrant av med kökshandduk efter användning.	Nej

RESERVDELAR

Extra delar och tillbehör kan beställas på ninjakitchen.eu eller genom kontakt med vår kundservice på telefon +44 (0)808 109 1166.

TILLBEHÖR ATT KÖPA

Vi erbjuder en rad skräddarsydda tillbehör till din Ninja CRISPI. Besök ninjakitchen.eu för att få ännu fler matlagningsoptioner och ta din matlagning till nästa nivå.

- Värmeskyddande bas på Ninja®-glasbehållare gör att du säkert kan placera dem på vilken bänkskiva som helst utan värmeskador.
- Handtag med lätt grepp på Ninja glasbehållare gör att du säkert kan hantera behållarna efter matlagning.
- För en jämn tillagning, se till att ingredienserna placeras i ett jämnt lager på botten av glasbehållaren och att de inte ligger på varandra. Om ingredienserna ligger på varandra, se till att skaka dem halvvägs genom den inställda tillagningstiden.
- Tillagningstemperatur och tillagningstid kan justeras när som helst under tillagningen. Tryck på Temp- eller Time-knappen (Temperatur eller Tid) och använd vredet för att justera.
- Kontrollera maten ofta för att undvika att den tillagas för länge.
- Enheten pausas automatiskt om Ninja-glasbehållaren tas bort. För att återuppta matlagningen, sätt i Ninja-glasbehållaren, enheten kommer automatiskt att återuppta matlagningen.
- Krispningsplattan lyfter upp ingredienser i korgen så att luft kan cirkulera under och omkring dem för ett jämt, krispigt resultat.
- Använd minst en matsked olja för bästa resultat med färska grönsaker och potatis. Tillsätt mer olja efter smak för att uppnå önskad nivå av krispighet.
- För bästa resultat bör du titta till maten då och då under tillagningen och ta bort den när den har fått önskad färg. Vi rekommenderar att du använder en digital termometer för att övervaka innertemperatur på protein. När tillagningstiden är klar, ta bort maten direkt så att du inte tillagar den för länge.

- **Behöver enheten förvärmas?**
Nej, enheten behöver inte förvärmas.
- **Varför visas ADD POT (LÄGG GRYTA) på displayen?**
Ninja®-glasbehållaren är inte installerad korrekt. Se till att den modulära basen är i rätt position, och se till att glasbehållaren klickar på plats helt.
- **Hur pausar jag nedräkningen?**
Att trycka på vredet eller ta bort behållaren från basen under tillagning kommer att pausa tillagningsfunktionen.
- **Är det säkert att ställa glasbehållarna på köksbänken?**
Ja, den värmeskyddande basen på Ninja-glasbehållarna gör att de kan placeras på vilken bänkskiva som helst under eller efter tillagningen.
- **Hur vet jag när jag ska använda krispningsplattan?**
Använd krispningsplattan när du vill att maten ska bli krispig. Plattan lyfter upp maten i korgen så att luft kan komma in under den för jämn tillagning av ingredienserna.
- **Min mat tillagades inte.**
Se till att Ninja glasbehållaren är korrekt installerad under tillagning. För en jämn tillagning, se till att ingredienserna placeras i ett jämnt lager på botten av korgen och att de inte ligger på varandra. Använd handtag med lätt grepp på glasbehållare för att skaka och blanda lösa ingredienser för en jämn krispighet. Tillagningstid och tillagningstemperatur kan justeras när som helst under tillagningen. Tryck helt enkelt på knappen för Time (Tid) eller Temp (Temperatur) och använd vredet för att justera.
- **Maten blir bränd.**
För bästa resultat bör du titta till maten då och då under tillagningen och ta bort den när den har fått önskad färg. Ta bort maten direkt när tillagningstiden är klar så att du inte tillagar den för länge.
- **Varför blåses en del ingredienser runt vid luftfritering?**
Då och då kommer fläkten i din airfryer att blåsa omkring lätt mat. Använd tandpetare av trä för att fästa lös, lätt mat, t.ex. den övre skivan på en smörgås.
- **Kan jag luftfritera färska panerade ingredienser?**
Ja, men använd rätt paneringsmetod. Det är viktigt att först täcka maten med mjöl, sedan med ägg och därefter ströbröd. Se till att trycka fast ströbrödet på maten så att det sitter kvar. Löst ströbröd kan blåsas av genom enhetens kraftfulla fläkt.
- **Varför piper enheten?**
Enheten piper när matlagningsfunktionen startar och återigen när matlagningsfunktionen är klar.
- **Skärmen blev svart.**
Enheten är i standby-läge. Tryck på START/POWER-knappen (START/STRÖM) för att slå på den igen.
- **Ett "E"-meddelande visas på skärmen.**
Enheten fungerar inte som den ska. Kontakta kundtjänst på **+44 (0)808 109 1166**.

FABRIKSGARANTI

Ninja-garantin

En kund som köper en produkt i EU åtnjuter de lagliga rättigheter som gäller produktens kvalitet (dina "lagstadgade rättigheter"). Du kan verkställa dina lagliga rättigheter gentemot återförsäljaren, inklusive Ninja, om du har köpt din Ninja-köksapparat av ninjakitchen.eu. Hos Ninja är vi dock så säkra på våra produkters kvalitet att vi erbjuder en extra garanti från tillverkaren på upp till två år som rör kostnadsfria reservdelar och underhåll.

Den medföljande garantin utgör en viktig faktor och återspeglar tillverkarens förtroende för sin produkt- och tillverkningskvalitet.

Fabriksgarantin påverkar inte dina lagstadgade rättigheter.

Hur länge gäller garantin för din nya Ninja-apparat?

Vår fabriksgaranti gäller i ett år från inköpsdatum som standard eller i två år om du registrerar inköpet hos oss inom 28 dagar.

Hur registrerar jag min Ninja-garanti?

Om du har köpt din Ninja-köksapparat direkt från ninjakitchen.eu registreras din garanti automatiskt. Om du har köpt den från en annan återförsäljare i EU kan du registrera din garanti online inom 28 dagar från köpet.

- För registrering online, besök ninjakitchen.eu/registerguarantee eller skanna QR-koden i instruktionshäftet.
- Anteckna vilket datum du köpte apparaten.

VIKTIGT:

- Spara kvittot om du har köpt din Ninja-köksapparat av en annan återförsäljare än ninjakitchen.eu. Du kommer att behöva den för att kunna utnyttja din garanti.

Vilka är fördelarna med att registrera den inkluderade Ninja-garantin?

Om du registrerar dig för garanti får du ett extra års garanti. Vi har också dina uppgifter till hands om vi någonsin behöver komma i kontakt med dig. Om du dessutom går med på att ta emot meddelanden från oss kan du få tips och råd om hur du får största möjliga nytta av din Ninja-köksapparat och ta del av de senaste nyheterna om Ninjas nya tekniska lösningar och lanseringar.

Vad täcks av den kostnadsfria Ninja-garantin?

Reparation eller byte av din Ninja-apparat (efter Ninjas eget gottfinnande), inklusive alla delar och arbete.

Vad täcks inte av den kostnadsfria Ninja-garantin?

- Normalt slitage.
- Oavsiktlig skada eller fel orsakade av försumlig användning eller skötsel, missbruk, försummelse, vårdslös användning eller hantering av Ninja-köksapparaten som avviker från den Ninja-bruksanvisning som medföljde produkten.
- Skador på grund av användning av Ninja-köksapparaten för något annat än normala hushållsändamål.
- Skador på grund av användning av delar som inte har monterats eller installerats i enlighet med bruksanvisningen.
- Skador som orsakats av användning av delar och tillbehör som inte är originaldelar från Ninja.
- Felaktig montering (utom när den har utförts av Ninja).
- Reparationer eller ändringar som utförs av andra parter än Ninja eller dess ombud.

FABRIKSGARANTI

Hur återoppar jag den inkluderade garantin från Ninja?

Kontakta vår kundtjänst på +44 (0)800 862 0453. För öppettider besök vår webbplats under "Kontakta oss".

Du kommer att kopplas direkt till en representant från Ninja. Du hittar även hjälp online på <https://ninjakitchen.eu/>. Ninja-representanten går igenom viss felsökning och, om vi kommer fram till att ett fel finns på artikeln, skickar vi en utbytesdel eller en retursedel för återsändning av den defekta produkten till oss utan avgift. När du har skickat den defekta produkten till oss skickar vi en ersättningsprodukt till dig.

Kom ihåg att artikeln måste vara förpackad på lämpligt sätt före retur. T.ex. i en lämplig kartonglåda, inte nödvändigtvis i originalförpackningen.

Var kan jag köpa Ninjas originalreservdelar och tillbehör?

Ninjas reservdelar och tillbehör utvecklas av samma ingenjörer som har utvecklat din Ninja-produkt. Hela sortimentet av Ninja-reservdelar och tillbehör till alla Ninja-produkter finns på www.ninjakitchen.eu. Tänk på att skador som orsakas av användning av reservdelar som inte kommer från Ninja kanske inte täcks av din garanti.



DANSK

Illustrationerne kan afvige fra det aktuelle produkt. Vi bestræber os hele tiden på at forbedre vores produkter, hvorfor specifikationerne i denne brugsanvisning kan blive ændret uden varsel.

NINJA er et registreret varemærke i den Europæiske Union tilhørende SharkNinja Operating LLC.

© 2024 SharkNinja Operating LLC. TRYKT I KINA

DEUTSCH

Die Abbildungen können vom tatsächlichen Produkt abweichen. Im ständigen Bemühen um die fortlaufende Verbesserung unserer Produkte behalten wir uns Änderungen der hierin enthaltenen Spezifikationen ohne Ankündigung vor. NINJA ist eine in der Europäischen Union eingetragene Marke von SharkNinja Operating LLC.

© 2024 SharkNinja Operating LLC. GEDRUCKT IN CHINA

ENGLISH

Illustrations may differ from actual product. We are constantly striving to improve our products, therefore the specifications contained herein are subject to change without notice.

NINJA is a registered trademark in the European Union of SharkNinja Operating LLC.

© 2024 SharkNinja Operating LLC. PRINTED IN CHINA

ESPAÑOL

Las ilustraciones pueden variar con respecto al producto. Nos esforzamos continuamente por mejorar nuestros productos, por lo tanto, las especificaciones incluidas en la presente guía están sujetas a cambio sin aviso previo.

NINJA es una marca registrada en la Unión Europea para SharkNinja Operating LLC.

© 2024 SharkNinja Operating LLC. IMPRESO EN CHINA

FRANÇAIS

Les illustrations peuvent être différentes du produit réel. Nous nous efforçons d'améliorer constamment nos produits, par conséquent, les spécifications contenues dans ce manuel peuvent être modifiées sans préavis.

NINJA est une marque déposée de SharkNinja Operating LLC dans l'Union européenne.

© 2024 SharkNinja Operating LLC. IMPRIMÉ EN CHINE

ITALIANO

Il prodotto illustrato può essere diverso dal prodotto effettivo. Ci impegniamo costantemente a migliorare i nostri prodotti, pertanto le specifiche descritte nel presente documento possono essere soggette a modifiche senza preavviso.

NINJA è un marchio di SharkNinja Operating LLC registrato nell'Unione europea.

© 2024 SharkNinja Operating LLC. STAMPATO IN CHINA

NEDERLANDS

De afbeeldingen kunnen afwijken van het werkelijke product. Wij streven er constant naar om onze producten te verbeteren, daarom zijn de specificaties in dit document onderhevig aan wijzigingen zonder voorafgaande kennisgeving.

NINJA is een geregistreerd handelsmerk in de Europese Unie van SharkNinja Operating LLC.

© 2024 SharkNinja Operating LLC. GEDRUKT IN CHINA

NORSK

Illustrasjonene kan avvike fra det faktiske produktet. Vi streber kontinuerlig etter å forbedre produktene våre, derfor kan spesifikasjonene i dette dokumentet bli endret uten varsel.

NINJA er et registrert varemærke i Den europeiske union som tilhører SharkNinja Operating LLC.

© 2024 SharkNinja Operating LLC. TRYKKET I KINA

POLSKI

Ilustracje mogą różnić się od rzeczywistego produktu. Niewustannie staramy się ulepszać nasze produkty, dlatego też specyfikacje podane w tym dokumencie mogą ulegać zmianom bez wcześniejszego powiadomienia.

NINJA jest zarejestrowanym znakiem towarowym SharkNinja Operating LLC w Unii Europejskiej.

© 2024 SharkNinja Operating LLC. WYDRUKOWANO W CHINACH

PORTUGUÊS

As ilustrações podem diferir do produto real. Melhoramos continuamente os nossos produtos, assim, as especificações aqui contidas estão sujeitas a alterações sem aviso prévio. NINJA é uma marca comercial registrada na União Europeia em nome da SharkNinja Operating LLC.

© 2024 SharkNinja Operating LLC. IMPRESSO NA CHINA

SUOMI

Kuvat saattavat näyttää erilaisilta kuin varsinainen tuote. Pyrimme jatkuvasti parantamaan tuotteitamme. Siksi tässä annetut tiedot voivat muuttua milloin tahansa ilman erillistä ilmoitusta.

NINJA on SharkNinja Operating LLC -yhtiön Euroopan unionissa rekisteröity tavaramerkki.

© 2024 SharkNinja Operating LLC. PAINETTU KIINASSA

SVENSKA

Illustrationerna kan avvika från den verkliga produkten. Vi strävar ständigt efter att förbättra våra produkter och därför kan specifikationerna i detta dokument ändras utan föregående meddelande.

NINJA är ett registrerat varumärke i Europeiska unionen som tillhör SharkNinja Operating LLC.

© 2024 SharkNinja Operating LLC. TRYCKT I KINA

NINJA and NINJA CRISPI PRO are registered trademarks in the United Kingdom of SharkNinja Operating LLC.

**SharkNinja Germany GmbH,
Rotfeder-Ring 9,
60327 Frankfurt am Main,
Germany**

ninjakitchen.eu

**SharkNinja Europe Ltd,
1st/2nd Floor Building 3150,
Thorpe Park, Century Way,
Leeds, England, LS15 8ZB**

ninjakitchen.co.uk